

ניגא מוצרי איכות למטבח ולאמבט



לאמבט



למטבח

חברת ניגא רואה כמטרה עיקרית להבטיח שביעות רצון מלאה ממוצריה לאורך שנים.
לרשות לקוחותינו עומד אגף שירות יעיל וקשוב, הנכון להיענות לכל צורך בכל עת.

החברה הינה חלק מקבוצת ניגא ונושאת תו תקן איכות בינלאומי ISO 9001:2008 ואת תו אמון הציבור.
החברה מוכרת כספק רשמי של משרד הבטחון. מס' ספק 83708690

איך לבחור כיור מטבח?

כאשר חושבים על זמן השימוש במוצר ספציפי בבית, רואים כי הכיור הוא אחד מהמוצרים בהם אנו משתמשים הכי הרבה פעמים ביום.

מעבר לכך, כ- 60% מהזמן שאנו נמצאים במטבח- אנו משתמשים בכיור. לכן חשוב שנבחר מוצר אשר עונה על דרישותינו והרגלי העבודה שלנו, וזאת בכדי למקסם את השימוש בו. בחירת כיור המטבח הנכון יכול ליעיל את מלאכת הבישולים או השימוש במטבח ולהסוך לנו זמן יקר וגם כסף.

בחירת כיור היא החלטה שתשפיע על חיי היום-יום שלנו למספר שנים, לכן חשוב לקבל החלטה מושכלת ולבחור את הכיור המושלם בשבילנו.

מספר נקודות שחשוב לבדוק:

1. ניצול מקום מקסימלי

בדקו את גודל הארון שמעליו ישב הכיור. נמדוד את רוחבו הפנימי של הארון (המרחק בין שני קירות הארון, מתחת לפני משטח העבודה). זהו הגודל הפנימי (המינימלי) של הארון שלכם. לדוגמא, אם מדדתם 63 ס"מ בין שני קירות הארון, חפשו כיור המתאים לארון 60 - תמיד נעגל את המדידה שלנו למטה.

2. פונקציונליות

ישנם מספר אלמנטים אשר שווים בדיקה:

כיור עם קערה אחת

היתרון המרכזי בכיור עם קערה אחת גדולה הוא האפשרות להשרות ולשטוף בקלות סירים ותבניות גדולות.

יש לקחת בחשבון כי בכיור עם קערה אחת הוא לרוב אפשר לבצע רק פעולה אחת - השרייה של כלים לעתים תפריע לשטיפת ירקות ולא תאפשר כלל השריית ירקות.

כיור בעל מספר קערות

כירים בעלי מספר קערות יכולים להגיע במגוון רב של גדלים וחלוקות- כיור כפול, כיור 3/4, כיור וחצי, כיור וקערית שאריות/ ירקות קטנה.

כירים עם מספר קעריות מהווים פתרון אידאלי לשומרי הכשרות - חפשו גם כירים בעלי אישור כשרות והנגעה לפסח של מכון צמ"ת.

כירים אלו מאפשרים ביצוע של מספר פעולות בו-זמנית: למשל, השרייה של כלים לא תפריע לשטיפת ירקות.

משטח ייבוש

פתרון טוב נוח לאנשים השוטפים ידנית כלים רבים, מתאים גם לייבוש ירקות לאחר שטיפתם. המים מתנקזים מהמשטח לתוך הכיור ושומרים על נקיין המטבח.

יש להביא בחשבון כי משטח ייבוש מקטין את שטח משטח העבודה של המטבח.

המערכת המושלמת של ניגא למטבח



פורמייקה דורפול

גימור 4110RT
תוצרת גרמניה

בעמוד 75

קוריאן דים בלאק קורול

תוצרת קוריאן דו פונט ארה"ב

בעמוד 60

סבוןיית צואי

תוצרת KWC שוויץ

בעמוד 32

ברז צואי

KWC שוויץ

בעמוד 31

ברז חם-קר ומטופר

סדרת HC של ISE ארה"ב

בעמוד 44

כיור קלארון

STEEL ART בלנקו גרמניה

בעמוד 12

טווח אלספה

ISE ארה"ב

בעמוד 52

פורמייקה דורפול

גימור אקסטרים מט גוון 209XM
תוצרת גרמניה

בעמוד 76

דאפק קוריאן איילר ווייל

תוצרת קוריאן דו פונט ארה"ב

בעמוד 61

5. התאמה למראה המטבח

אחד הדברים החשובים בכיור מטבח הוא עיצוב הכיור והתאמתו לעיצוב כלל המטבח והעדפתכם האישית. כאשר מתכננים את המראה הכולל של המטבח, חשוב להתייחס לאלמנטים הבאים בבחירת הכיור:

צבע הכיור. תואם לצבע משטח העבודה ליצירת מראה אחיד ו"מתמשך" / צבע מנוגד לשם הבלטת הכיור / כיור נירוסטה למראה מודרני.

גודל הכיור. ישנו מנעד רחב של גדלים לכיורי המטבח. בחירת הגודל המתאים הוא פונקציה של מספר אלמנטים: גודל הארון המכיל את הכיור, השימוש הנדרש (כיור עם קערת אחת, מספר קערות, שני כיורים קטנים במקום כיור כפול...) והמראה המועדף.

ככל שהמטבח גדול יותר - ישנן יותר אופציות לבחירת הכיור המתאים בדיוק לכם.

6. סוג התקנת הכיור.

ישנם 4 סוגי התקנות אפשריות:

התקנה שטוחה

הכיור נמצא בגובה המשטח (או נמוך בכ"מ ממנו) ונראה באותו הקו. התקנה זו פופולרית מאוד מבחינה עיצובית והן מבחינה פונקציונלית - אין בעיה לגרוף מים ולכלוך ממשטח העבודה אל הכיור, דבר ההופך את מלאכת הבישול והניקיון במטבח לפשוטות יותר.

* טיפ חשוב! בהתקנה שטוחה אנו ממליצים להשתמש בסיליקון בלבד כחומר המדביק את הכיור! באם ייעשה שימוש בדבק שיש - הכיור בסכנה כתוצאה מלחצים שיופעלו עליו בעת שימוש.

התקנה עליונה

הכיור "יושב" על משטח העבודה. ישנו סף המפריד בין קערת הכיור לבין משטח העבודה. החיסרון העיקרי של התקנה זו פגיעה בקלות הניקוי של משטח העבודה שכן גריפת מים לתוך הכיור הינה בעייתית.

3. קלות אחזקה וניקוי

כמו כל דבר, גם את הכיור יש לתחזק ולנקות על-מנת לשמור עליו לאורך זמן. ניקיון ותחזוקה קלים ופשוטים של הכיור יגרמו לנו ליהנות מהשימוש בו ולא להשקיע זמן מיותר בטיפולים בו.

בדקו את המאפיינים של הכיור - מה עמידותו לכתמים, לשריטות או לפגעים אחרים. מה המלצת היצרן לגבי תדירות ואופן ניקיון הכיור, באילו חומרי ניקוי מותר ואסור להשתמש.

בנוסף, חשוב מאוד להבין האם הכיור "מגיע מבית טוב" - האם היצרן בעל שם, האם היצרן/יבואן/משווק מורשה מקנה לנו אחריות מלאה ומקיפה על הכיור.

4. חומר גלם

בחירת החומר ממנו עשוי הכיור חשובה ביותר! דבר זה משפיע על אופי תחזוקת השימוש הראוי בכיור, משפיע על נראות ועיצוב המטבח, וכמובן תלוי רבות בהעדפתנו האישית - לאיזה חומר אנו יותר מתחברים.

נירוסטה

עמידה מאוד, קלה לניקוי, בעלת מראה אלגנטי אך בולט לעין. יש לשים לב להרכב הנירוסטה: נירוסטה 18/10 (מכילה 18% כרום ו-10% ניקל) הינה אופטימלית ואינה מחלידה. בנוסף, נירוסטה מגיעה בכמה דרגות (316 / 304).

שימו לב שכיור הנירוסטה שאתם חוכשים מצויד בריעות זפת בחלקו התחתון למניעת רעש חזק מטפטוף המים על הכיור.

חשוב לדעת כי נירוסטה אינה חסינה לשריטות וכמה שהגימור מבריק יותר - כך ייראו יותר שריטות על הכיור.

גרניט

כיור גרניט מורכבים משילוב של חלקיקי גרניט טבעי ופולימרים. לרוב כוירים אלו הינם עמידים, אינם נשרטים בקלות, מגיעים במבחר צבעים ומקנים מראה חם למטבח. בנוסף ישנם כיורי גרניט אשר תואמים לצבעי משטחים מובילים למטבח, דבר המקנה לייצר מראה כמעט הומוגני במטבח.

בשל המרקם המגורען של תערובת החומרים המרכיבים את הכיור, מומלץ לנקות אותו משאריות מים לאחר השימוש למניעת הצטברות אבנית.

קוריאן

קוריאן מיוצר תחת פטנט על ידי חברת דו- פונט האמריקאית. הקוריאן הינו חומר הומוגני עשוי משילוב של מינרל טבעי ואקריליק. שילוב החומרים האלו יוצר חומר עמיד ביותר שאינו סופח ואפשר לעבד אותו כמעט לכל צורה נדרשת.

הקוריאן קל מאוד לניקוי ותחזוקה, אך אין לשים עליו ישירות סירים חמים שכן הם יכולים לפגוע בחומר.

חרס

בעבר, רוב הכוירים היו עשויים חרס ולכן הוא נחשב החומר המסורתי של כוירים בישראל.

הגימור של כוירים אלו הוא מבריק וניתן למצוא אותם במספר גוונים. כוירים אלו הם רגישים ועדינים באופן יחסי: סופחים כתמים, נסדקים ביתר קלות ובגלל הגימור המבריק - שריטות נראות עליהם בקלות.



7. התאמת הברז הנכון

התאמת הברז הנכון לכיור היא משמעותית לחווית השימוש ולמראה המטבח. אלמנטים חשובים לבדיקה:

צבע ברז תואם. ישנם ברזים אשר תואמים לצבעי הכוירים. דבר זה גורם למראה אחיד ומיוחד.

מאפייני הברז. לכיור גדול מומלץ להתאים ברז עם צינור נשלף - כדי שנוכל לשטוף את כל חלקי הכיור.

* עוד על בחירת ברז נא ראו פוסט "איך לבחור ברז"

8. אביזרים משלימים כיור

כיום מוצע מגוון גדול של אביזרים משלימים לחוויית שימוש ונוחות מקסימלית מהכיור הביתי - סבונים, טוחן אשפה, סלי כלים המתלבשים על שפות הכיור, קערות מותאמות המתיישבות בתוך קערת הכיור, רשתות לתחתית הכיור, משטחי טפטוף לייבוש כלים, משטחי חיתוך מעץ וזכוכית מחוסמת המתלבשים על שפות הכיור, כיוויים ליציאה למראה ייחודי ועוצמתי ועוד...

שימוש באביזרים המותאמים לכיור שלכם יכול לשדרג את חוויית השימוש בכיור!

התקנה תחתונה

הכיור מודבק למשטח העבודה בחלקו התחתון. צורת התקנה זו היתה נהוגה ונפוצה ביותר בעבר. היתרונות שלה הן קלות גריפת המים אל הכיור והפיכתו למעט מוסתר (השיש מכסה אותו). זו גם אחת ממגרעותיה של התקנה זו - אם אנו משקיעים בכיור ובחורים אותו בהתאם להעדפותינו, חבל להסתיר אותו, לא?

התקנה אינטגרלית

כאשר אתם שומעים את המונח "התקנה אינטגרלית" תדעו שזה תמרור אזהרה!

התקנה אינטגרלית משמעותה שהכיור והמשטח יהיו מחוברים והתחושה תהיה שאין חיבורים כלל ביניהם. דבר זה הוא בעייתי מאוד כאשר אנו מחברים שני חומרים שונים לגמרי - המשטח והכיור ברוב המקרים לא עשויים מאותו החומר, ולכן לא מתנהגים אותו הדבר.

לדוגמה, שיש יגיב באופן שונה לחום מכיור גרניט. לכן אם נסגן פסטה בכיור, שפיכת המים הרותחים לתוך הכיור יגרמו להתרחבות החומר. העובדה שהוא מחובר כמקשה אחת למשטח השיש (אשר לא מגיב באותה הצורה לחום, ואף כלל לא התחמם מפני שלא נשפכו עליו מים חמים) יכולה לגרום לסדקת ואף שבירת הכיור! זאת מפני שאין לכיור מרווח תזוזה להתרחבות מינימלית. לשם כך נועדה התקנה שטוחה בעזרת סיליקון.

לכן חשוב להימנע מהתקנה אינטגרלית, אלא אם המשטח והכיור עשויים מאותו החומר, לדוגמה מקוריאן.



השוואה בין סוגי נירוסטה בכיורי מטבח

כירי נירוסטה מבית ניגא BLANCO	כירי נירוסטה אחרים
נירוסטה 18/10 סגסוגת אצילה עשויה מכרום ניקל, לא מחלידה, ולא מגנטית [18% כרום, 10% ניקל]	נירוסטה 304 18/8 או נחותה
מכילה מוליבדן - יסוד מתכתי המקשיח את הנירוסטה ומעניק לה עמידות כנגד שריטות וקורוזיה	ללא מוליבדן
גימור BLANCO FINISH - ליטוש ידני מיוחד - מט או מבריק - למניעת שריטות	גימור בליטוש מכונה
רוב הכיורים בעובי 0.9-1.2 מ"מ - מתאים במיוחד להתקנה שטוחה	רוב הכיורים בעובי 0.5-0.7 מ"מ - מתעקמים בהתקנה שטוחה
חיתוך להתקנה שטוחה מקורי בחו"ל, כולל חיזוק השפה למניעת גלים	חיתוך להתקנה שטוחה מבוצע בארץ - לא מדויק ולא אחיד
עשוי מחומרים טהורים	עשוי ממתכות ממוחזרות
אינו מכיל גופרית, אינו מקבל ירוקת או חלודה	לרוב מכיל גופרית, מקבל גוון שונה, כולל חלודה, במיוחד ליד הים
5 שנות אחריות ע"י ניגא מוצרי איכות בע"מ, למעלה מ-35 שנות איכות ושרות בישראל	אחריות של חברות, אשר קיימות בחלק מהמקרים פחות שנים מזמן האחריות שהן נותנות

השוואת כירי סילגרניט פיוראדור לכיורים סינטטיים, שיש יצוק

כירי סילגרניט PuraDur™ מבית ניגא	כירי שיש סינטטיים למיניהם, כולל ייצור מקומי של כיורים
חומר	80% גרניט+20% אקריליק עם כדוריות קרמיות ותערובת "סיליפון" של סיליקון וטפולן
תהליך ייצור	יציקה בתבנית מיוחדת בחום של 400 מעלות צלסיוס, בתהליך מבוקר וממוחשב של אפיה וקירור במשך כ-45 דקות לכיור
מרקם	קטיפתי, אחיד לכל עומק הכיור, אינו סופג ואינו נשרט
עמידות בחום	280 מעלות צלסיוס
עמידות לשריטות	בלתי שריר - היחיד עם אחריות לכל החיים נגד שריטות וכתמים
עמידות לכתמים	אחריות לכל החיים נגד כתמים
עמידות לצבע	צבע שאינו דוהה
עמידות לחומצה	עמידות למאכלים חומצתיים וחומרי ניקוי ביתיים
דגמים	מבחר דגמים רב, המאפשר התאמה לכל צרכי הלקוח
צבעים	10 צבעים
ניקוי	ניקוי קל ומהיר ע"י חומרי ניקוי ביתיים, או ע"י חומרי ניקוי שפותחו ע"י BLANCO
אחריות	5 שנות אחריות ע"י ניגא מוצרי איכות בע"מ, למעלה מ-35 שנות איכות ושרות בישראל
התקנה שטוחה	אורגנית ע"י BLANCO המבטיחה שפה מדויקת
משקל	הרבה פחות כבד מכיורי שיש סינטטי, קל להתקנה ע"י בעלי מקצוע
מכון התקנים	אירופאי ואמריקאי
מכון כשרות צמת	יש אישור מכון כשרות צמת להגעת הכשרת כיורים לפסח אין אישור

בלנקו סילגרניט פיוראדור PuraDur™
האבן היוקרתית והאיכותית ביותר לכיורי מטבח



עמיד וקל לתחזוקה:

בשל תכונות החומר המעולות והייחודיות, סילגרניט PuraDur הינו קל ביותר לניקוי ותחזוקה ובעל רמת עמידות שלא נראתה לפני כן בכיורי מטבח.



תכונות החומר:

הייחודיות של הרכב החומר מעניקה לו תחושה של אבן יציבה וחזקה אך נעימה למגע ובעלת מרקם קטיפתי אחיד לכל עומק הכיור.



היגיינה ללא פשרות:

טכנולוגיית Hygiene+Plus היא מגן מפני לכלוך ובקטריות ולכן פעולת ניקוי הכיור קלה ביותר. בזכות הטכנולוגיה, כיורי בלנקו סילגרניט PuraDur הם אנטיבקטריאליים.



SILGRANIT™ PuraDur™ II with the patented hygiene protection formula

התאמת צבעים ייחודית

ישנו מגוון צבעים לכיורי בלנקו PuraDur בהשראת הטבע ולהם אפשרות לצוות ברזי מטבח בלנקו בצבעים תואמים להשלמת קו עיצובי מרהיב.



הכיור הוא לב המטבח:



המאפיינים הייחודיים של כיורי בלנקו סילגרניט - PuraDur שומרים על הכיור לאורך זמן ומציבים סטנדרט חדש לנוחות וקלות השימוש.







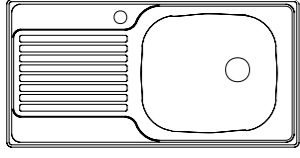
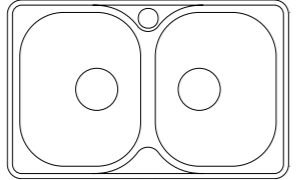
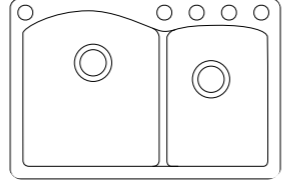
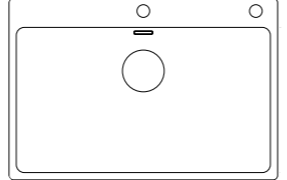
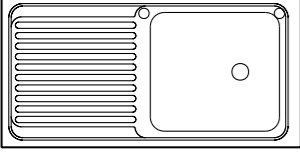
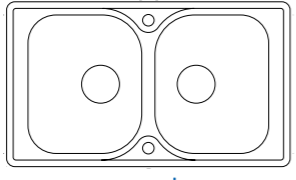
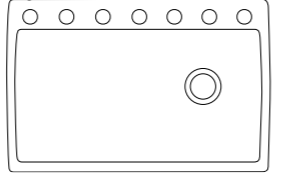
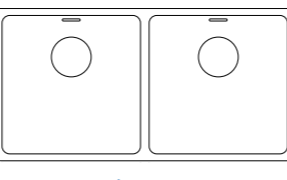
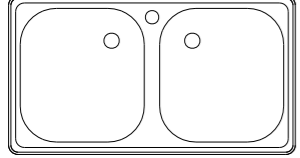
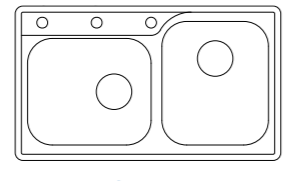
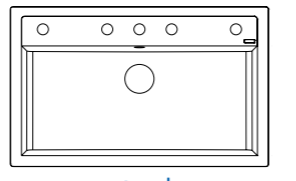
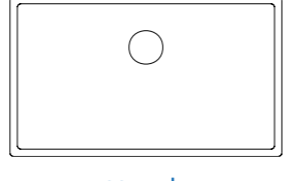
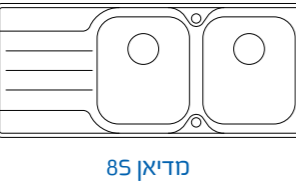
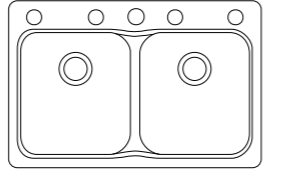
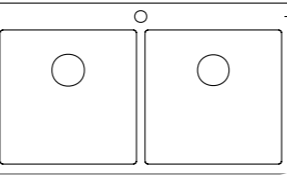
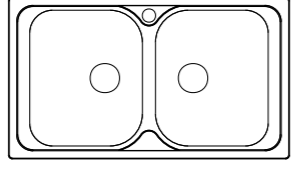
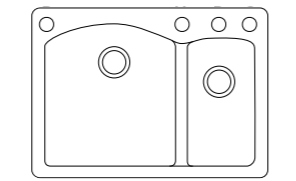
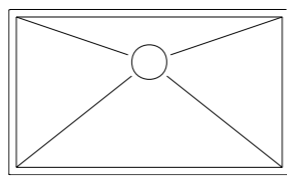
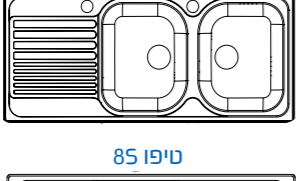
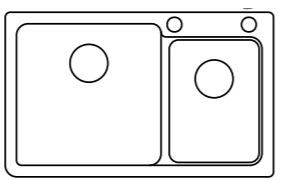
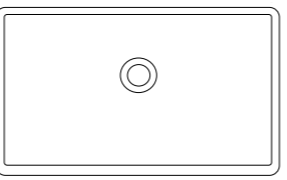
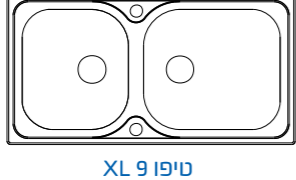
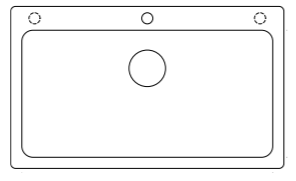
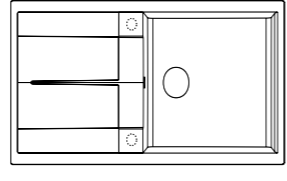

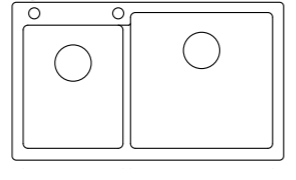
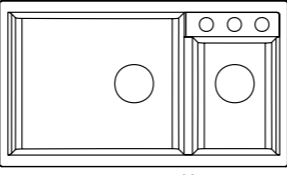

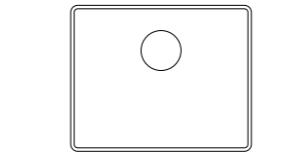
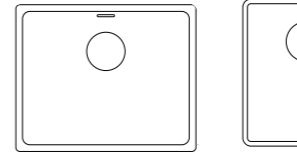
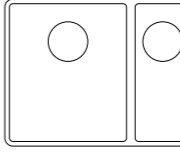
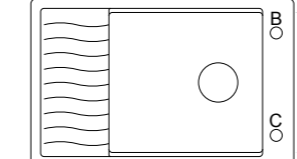
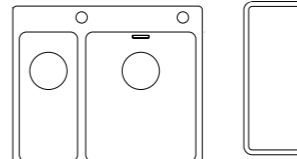
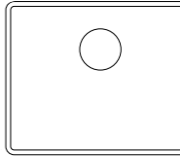
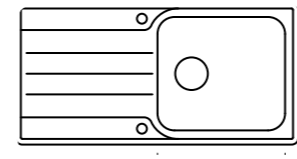
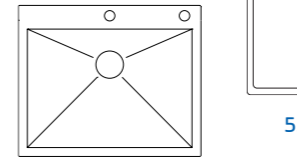

כירי בלנקו סילגרניט PuraDur:

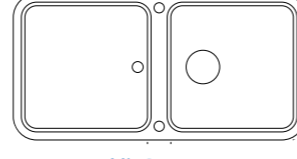
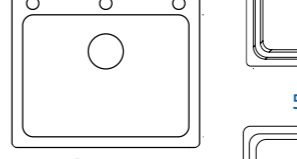
- 100% התאמה ובטחון לשימוש עם אוכל
- 100% שמירה על הצבע ועמידות לכתמים
- 100% עמידים בפני שריטות
- עמידות בחום עד לטמפרטורה של 280 מעלות

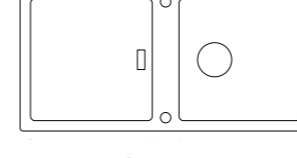
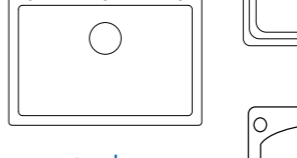

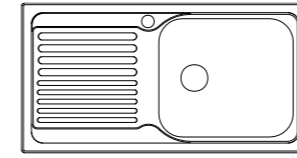
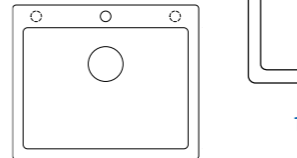
ארון 70 עד 100 ס"מ

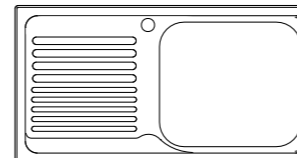
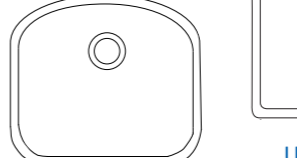
 MAGNAT	 לנטוס 8 קומפקט	 דיאמונד 1.7	 אנאדנו 700
 EES 8X4	 לנטוס 8	 דיאמונד מקסי	 אנאדנו 400/400
 ED 8X4	 מדיאן 9	 דלאגו 8	 קלארון 700
 מדיאן 85	 דיאמונד 210	 קלארון 400/400	
 טיפו 8	 דיאמונד 1.5	 זירוקס 700	
 טיפו 85	 נאיה 8	 פרשייס	
 טיפו 9 XL	 נאיה XL	 מטרה	
 מולטי כפול 2	 פלאון 9	 מטרה 9	

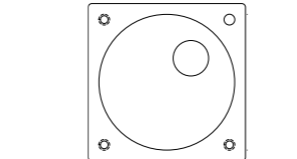
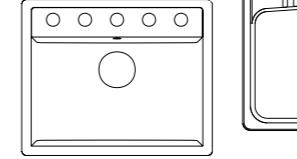
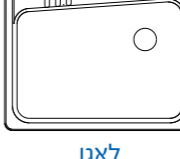
ארון 60 עד 70 ס"מ

 אטיקה T60	 אנאדנו 500	 סבליין 160-340
 אילון XL	 אנאדנו 180/340	 סבליין 500
 מדיאן 65 XL	 זירוקס 550	 קלארון 550
 יובה 65 XL	 נאיה 6+	 אטגון 500
 אדון 65	 פלאון 8	 וויז'ן UT
 טיפו 65	 פלאון 6	 דיאמונד 1
 טיפו 65 XL	 וואייב UT	 דיאמונד UT
 ארטאנו	 דלאגו	 לאגו

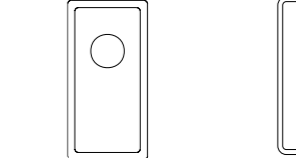
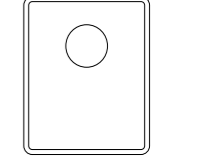
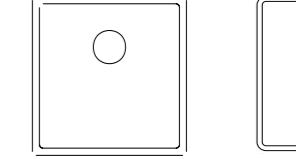
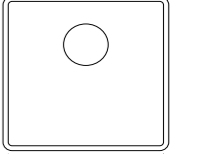
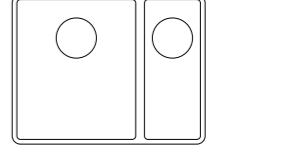
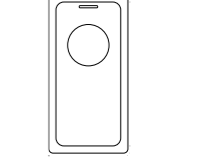
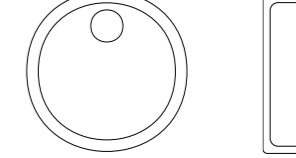
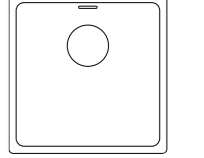
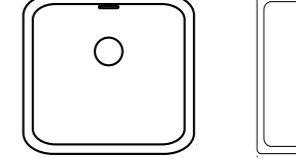
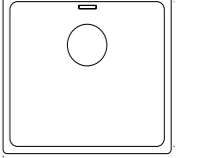
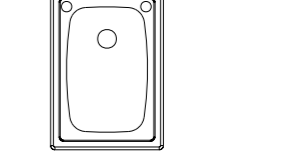
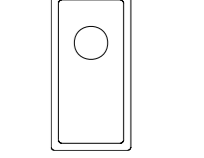
ארון עד 60 ס"מ

 קלארון 180	 סבליין 320
 קלארון 400	 סבליין 400
 סבליין 160-340	 אנאדנו 180
 רונדו נירוסטה	 אנאדנו 400
 קואטרה 400	 אנאדנו 450
 EE 3X4	 זירוקס 180
 EE 4X4	
 סופר סופרים	



סדרת כיורי מטבח זירוקס דורינוקס



BLANCO

כיורי מטבח
MADE IN GERMANY



5 שנות אחריות

כיור זירוקס עשוי מדורינוקס - נירוסטה עמידה במיוחד | חומר יחודי פרי פיתוח של בלנקו | הדורינוקס עמיד יותר בפני שריטות וסימני טביעות אצבע | בזכות גימור דורינוקס הכיור מקבל מרקם הומוגני ותחושת מגע קטיפתי המקנה לו נראות אלגנטית ושקטה | כיור זירוקס דורינוקס בעל פינות ישרות מגיע עם פטנט חדשני - יציאת אינפינו של בלנקו גרמניה המאפשרת שימוש וטיפול קל בכיור | **התקנה תחתונה בלבד**

כיורי מטבח

חדש!



יציאה כלולה בזירוקס דורינוקס



אינפינו
InFino™ drain system

BLANCO
522183

כיור זירוקס דורינוקס 500U
ומשטח דורינוקס

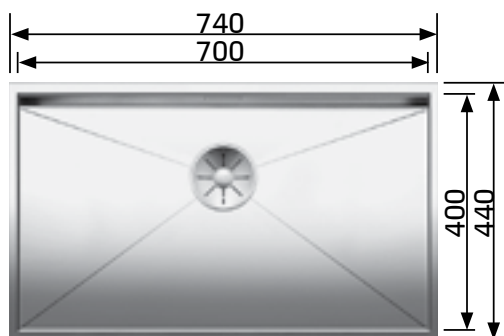

700 U

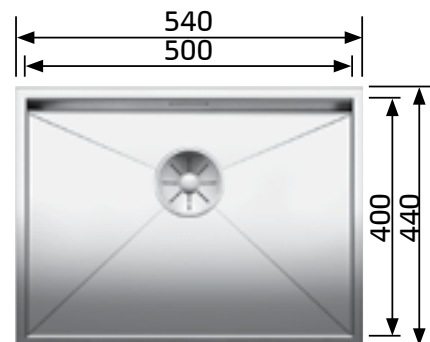

500 U

80 ס"מ
60 ס"מ
185 מ"מ

מתאים לארון (פנימי) מינימלי
עומק משטח (חיצוני) מינימלי
עומק הכיור

60 ס"מ
60 ס"מ
175 מ"מ

מתאים לארון (פנימי) מינימלי
עומק משטח (חיצוני) מינימלי
עומק הכיור



צבעי פוראדור PuraDur™

בהזמנה מיוחדת	במלאי שוטף
פרל גריי	לבן
רוק גריי	יסמין
טרטופו*	אלומטליק
מוסקט	
אנטרצייט	

כיורי מטבח אטגון

מערכת שלוש קומות המשולבות בכיור כסביבת עבודה שלמה אחריות לכל החיים לשריטות וכתמים

אטגון סילגרייט התקנה תחתונה

כיורי מטבח אטגון

בלנקו אטגון - כיור שהוא מערכת שלמה של שלוש קומות | הכיור מספק שלוש רמות של עבודה | הודות לשקע בצידי הכיור ולפיתוח אביזרים יחודיים וחכמים | ובראשם שני מוטות נירוסטה מודולריים שפותחו במיוחד עבור אטגון | הכיור מגיע בנירוסטה ובסילגרייט פוראדור | מגיעים עם יציאת אינפינו - פתח יציאת מים חכם הנסגר לפקק בסיבוב קל | ניתן להתקין פופאפ | תוצרת גרמניה

אטגון נירוסטה התקנה שטוחה



BLANCO

כיורי מטבח
MADE IN GERMANY

5 שנות אחריות

500-U

כיור מטבח סילגרייט בשלל גוונים לארון 60 ס"מ
כיור 3 קומות | התקנה תחתונה בלבד
מגיע עם 2 מסילות נירוסטה ויציאת אינפינו
530*460*190

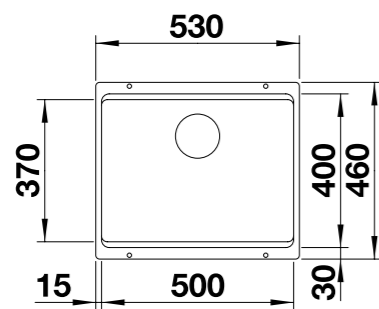

חדש!

אביזרים נלווים



ברז מומלץ

פאנרה BLANCO
נירוסטה 521547
ברז נשלף שני מצבים
בעיצוב ארגונומי

אורך פיה 225 מ"מ
גובה הברז 299 מ"מ
גובה הפיה 212 מ"מ



מוטות
נירוסטה
234164



קערית שאריות צפה
231396

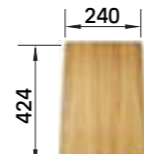

קרח חיתוך מעץ
230700



רשת צפה
234795



500-IF/A

כיור מטבח נירוסטה עם פאנל לארון 60 ס"מ
מגיע עם מסילות נירוסטה
התקנה שטוחה או עליונה | מגיע עם יציאת אינפינו
500*540*190

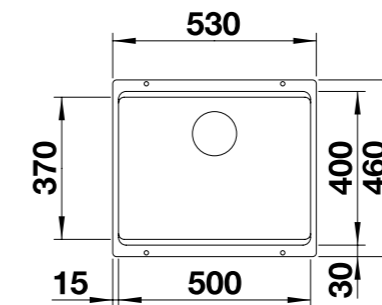

500-IF/N

כיור מטבח נירוסטה בלי פאנל לארון 60 ס"מ
מגיע עם מסילות נירוסטה
התקנה שטוחה או עליונה | מגיע עם יציאת אינפינו
440*540*190

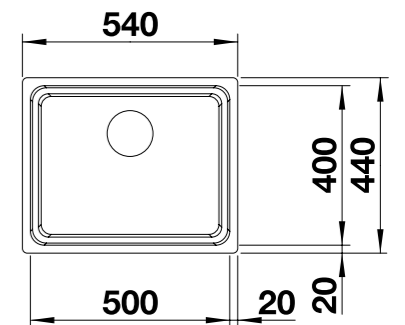

חדש!



אמון הייצור
לרמת הגבוהה ביותר

סדרת כיורי מטבח סבליין



BLANCO
כיורי מטבח
MADE IN GERMANY

אחריות לכל החיים
לשריטות וכתמים

הקו המעוצב של כיורי מטבח בלנקו בהתקנה שטוחה עשויים מסילגרניט PuraDur™ | בעלי אלגנטיות על זמנית | 5 שנות אחריות | כיורי סילגרניט PuraDur™ אינם סופגים, ניתנים להגעלה לפסח באישור מכון צומת | תוצרת גרמניה

בהזמנה מיוחדת	במלאי שוטף
פרל גריי	לבן
רוק גריי	יסמין
טרטופו*	אלומטליק
מוסקט	
אנטרצ'יט	

* גוון טרטופו מגיע בהתקנה תחתונה בלבד

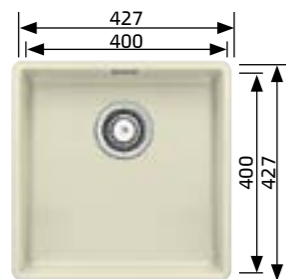

400-F

מתאים לארון (פנימי) מינימלי 50 ס"מ
עומק משטח (חיצוני) מינימלי 60 ס"מ
עומק הכיור 190 מ"מ

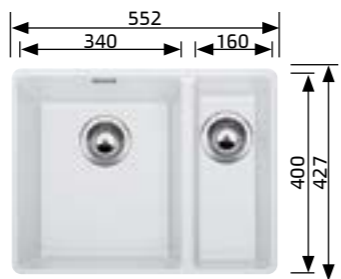

340/160-F

מתאים לארון (פנימי) מינימלי 60 ס"מ
עומק משטח (חיצוני) מינימלי 60 ס"מ
עומק הכיור 190/130 מ"מ



320-F

מתאים לארון (פנימי) מינימלי 40 ס"מ
עומק משטח (חיצוני) מינימלי 60 ס"מ
עומק הכיור 190 מ"מ

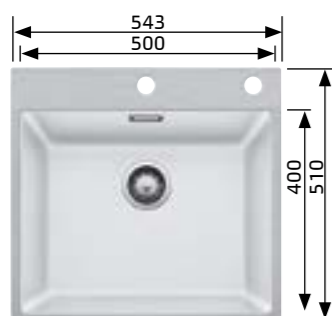

500-IF/A

מתאים לארון (פנימי) מינימלי 60 ס"מ
עומק משטח (חיצוני) מינימלי 60 ס"מ
עומק הכיור 190 מ"מ
בעל מסגרת נירוסטה
התקנת ברז מהפנל
מגיע בגוון אנטרס'יט ולבן בלבד

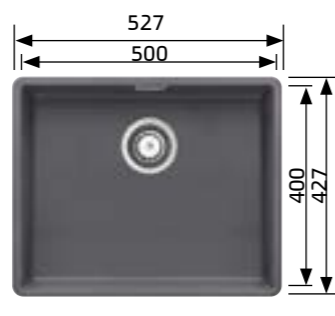

500-F

מתאים לארון (פנימי) מינימלי 60 ס"מ
עומק משטח (חיצוני) מינימלי 60 ס"מ
עומק הכיור 190 מ"מ

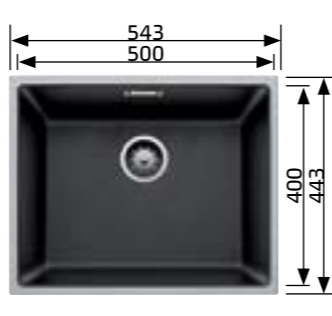

500-IF

מתאים לארון (פנימי) מינימלי 60 ס"מ
עומק משטח (חיצוני) מינימלי 60 ס"מ
עומק הכיור 190 מ"מ
בעל מסגרת נירוסטה
מגיע בגוון אנטרס'יט ולבן בלבד

אביזרים ומוצרים נלווים

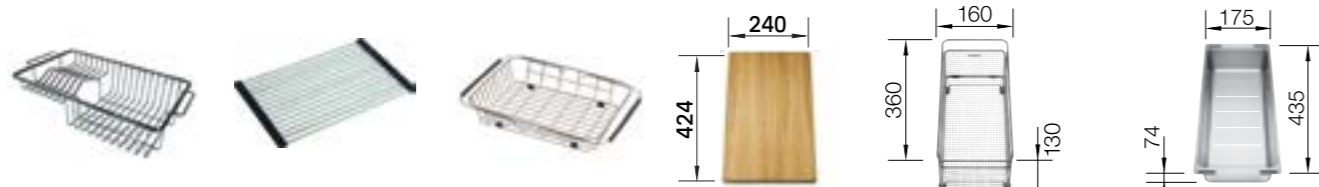

סל כלים BASKET 7 39.3CM | משטח מתקפל BN-436 | סלסלה מתכווננת BN-3625 | קרש חיתוך מעץ 230700 | סל כלים מנירוסטה 223297 | קערית שאריות מנירוסטה 227689

צבעי פיראדור PuraDur™

בהזמנה מיוחדת	במלאי שוטף
פרל גריי	לבן
רוק גריי	יסמין
טרטופו*	אלומטליק
מוסקט	
אנטרצ'יט	

חדש! מוסקט

גוון חום חדש - מוסקט - אלגנטיות טבעית.
הצבע החדש של BLANCO CombiColours: מוסקט הוא חום חם שמעניק תחושה מודרנית, טבעית.



חדש!

קרש חיתוך בעמוד 24 | נאיה 9 NAYA XL

כיור פיראדור יחיד גדול במיוחד מתאים לארון 90 ס"מ התקנה שטוחה/ עליונה
854*501*220 מ"מ

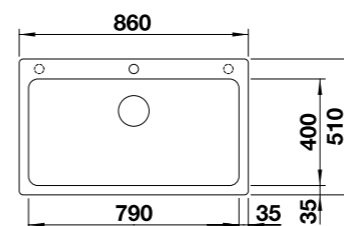

חדש!

פלאון 6 PLEON 6

כיור מטבח בעל עיצוב אלגנטי, עמוק במיוחד לארון 60 ס"מ התקנה שטוחה או עליונה | מגיע עם יציאת אינפינו
615*510*220 מ"מ

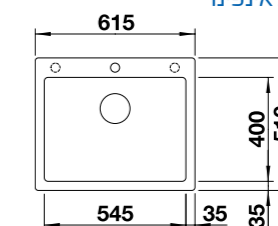

ניו ויזן New Vision

חדש!

מתאים לארון (פנימי) מינימלי 60 ס"מ
עומק משטח (חיצוני) מינימלי 60 ס"מ
עומק הכיור 200 מ"מ

הצבעים חזקים יותר
הלבן לבן יותר
הביסקוויט בהיר יותר
והאלומטליק מטאלי יותר!

המגע קטיפתי יותר
מרקם הכיור קטיפתי וחלק יותר!

שיפרנו את העמידות
כנגד כתמים ושריטות
לניקוי קל יותר!

אחריות לכל החיים
נגד שריטות וכתמים!
פיראדור סילגרניט PuraDur™ SILGRANIT

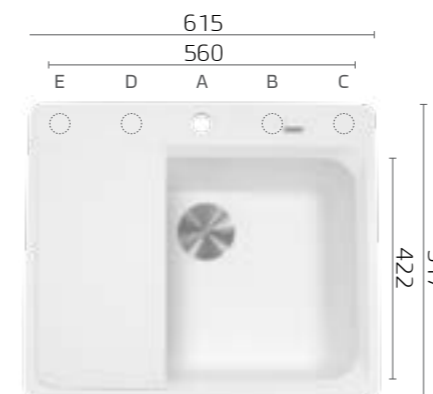

blanco cover
מכסה בלנקו ממותג
לפתח יציאת המים
517666



צנרת פטנט ייחודית חוסכת מקום תוצרת PREVEX פינלנד
13758



כיור פיראדור יחיד בגודל אמריקאי, אפשרות ל-5 חורים

אביזרים כלולים



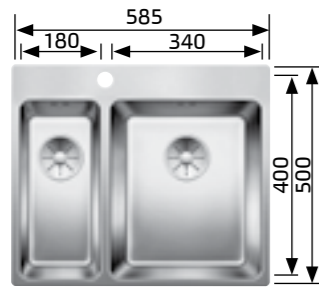

545 - פנימי של שתי הקערות ביחד
340/180-IF/A

מתאים לארון (פנימי) מינימלי 60 ס"מ
עומק משטח (חיצוני) מינימלי 60 ס"מ
עומק הכיור 190/130 מ"מ

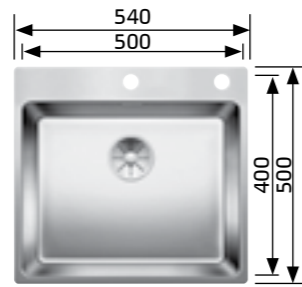

500-IF/A

מתאים לארון (פנימי) מינימלי 60 ס"מ
עומק משטח (חיצוני) מינימלי 60 ס"מ
עומק הכיור 190 מ"מ

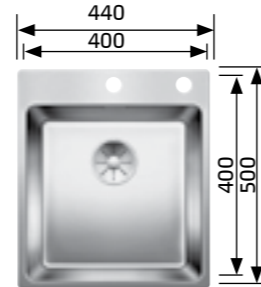

400-IF/A

מתאים לארון (פנימי) מינימלי 45 ס"מ
עומק משטח (חיצוני) מינימלי 60 ס"מ
עומק הכיור 190 מ"מ

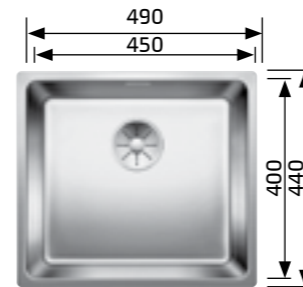

450-IF

מתאים לארון (פנימי) מינימלי 50 ס"מ
עומק משטח (חיצוני) מינימלי 60 ס"מ
עומק הכיור 190 מ"מ

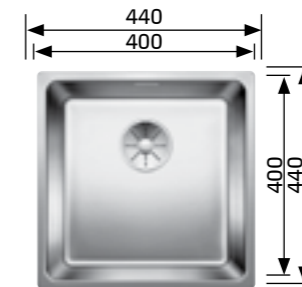

400-IF

מתאים לארון (פנימי) מינימלי 45 ס"מ
עומק משטח (חיצוני) מינימלי 60 ס"מ
עומק הכיור 190 מ"מ

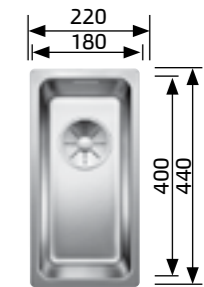

180-IF

מתאים לארון (פנימי) מינימלי 30 ס"מ
עומק משטח (חיצוני) מינימלי 60 ס"מ
עומק הכיור 130 מ"מ



ברז מומלץ לסדרה

סארוס KWC
10.181.003.000
ברז מיקסר נשלף

אורך פיה 250 ס"מ
גובה הברז 375 ס"מ
גובה הפיה 265 מ"מ

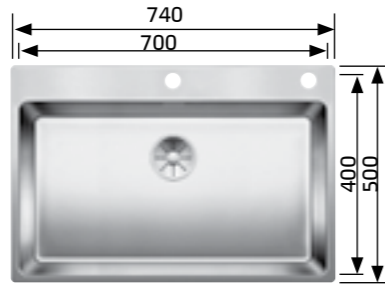

700-IF/A

מתאים לארון (פנימי) מינימלי 80 ס"מ
עומק משטח (חיצוני) מינימלי 60 ס"מ
עומק הכיור 190 מ"מ

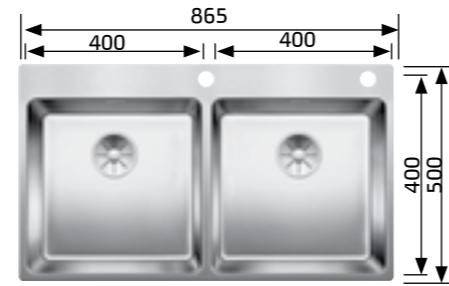

400/400-IF/A

מתאים לארון (פנימי) מינימלי 90 ס"מ
עומק משטח (חיצוני) מינימלי 60 ס"מ
עומק הכיור 190/190 מ"מ

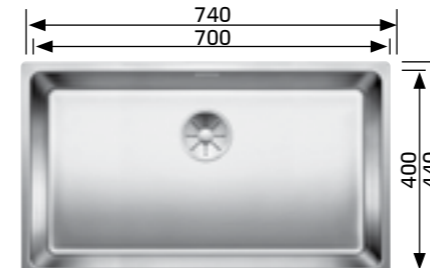

700-IF

מתאים לארון (פנימי) מינימלי 80 ס"מ
עומק משטח (חיצוני) מינימלי 60 ס"מ
עומק הכיור 190 מ"מ

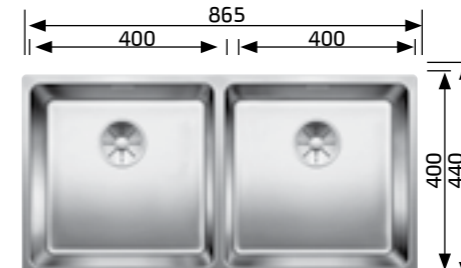

400/400-IF

מתאים לארון (פנימי) מינימלי 90 ס"מ
עומק משטח (חיצוני) מינימלי 60 ס"מ
עומק הכיור 190/190 מ"מ

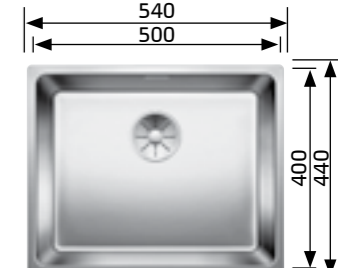

500-IF

מתאים לארון (פנימי) מינימלי 60 ס"מ
עומק משטח (חיצוני) מינימלי 60 ס"מ
עומק הכיור 190 מ"מ

אביזרים ומוצרים נלווים



סל כלים
BASKET 7 39.3CM



משטח מתקפל
BN-436



סלסלה מתכווננת
BN-3625

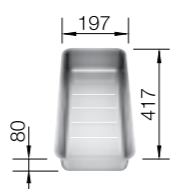

קערית שאריות
מנירוסטה
227689

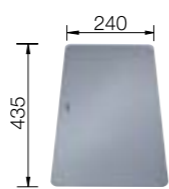

משטח חיתוך
מזכוכית
227697

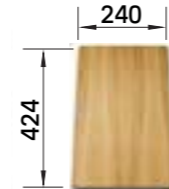

קרש חיתוך מעץ
230700



כיור אנדאנו 340/180
עם יציאת אינפינו וקרש חיתוך מעץ

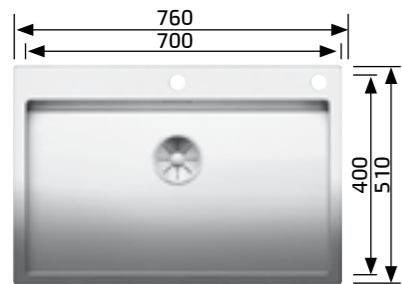
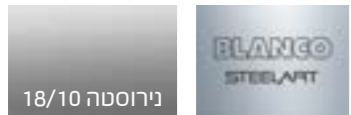

700-IF/A

מתאים לארון (פנימי) מינימלי 80 ס"מ
עומק משטח (חיצוני) מינימלי 60 ס"מ
עומק הכיור 190 מ"מ

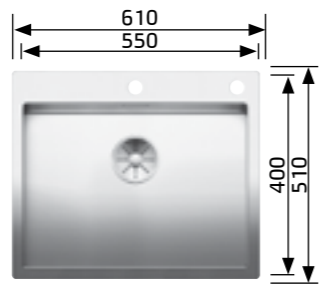

550-IF/A

מתאים לארון (פנימי) מינימלי 60 ס"מ
עומק משטח (חיצוני) מינימלי 60 ס"מ
עומק הכיור 190 מ"מ

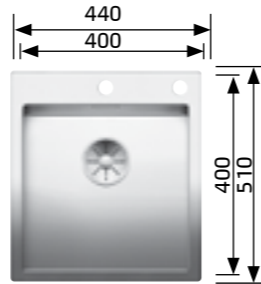

400-IF/A

מתאים לארון (פנימי) מינימלי 45 ס"מ
עומק משטח (חיצוני) מינימלי 60 ס"מ
עומק הכיור 190 מ"מ

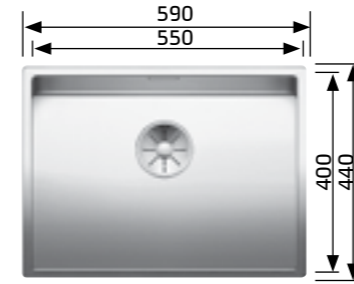

550-IF

מתאים לארון (פנימי) מינימלי 60 ס"מ
עומק משטח (חיצוני) מינימלי 60 ס"מ
עומק הכיור 190 מ"מ

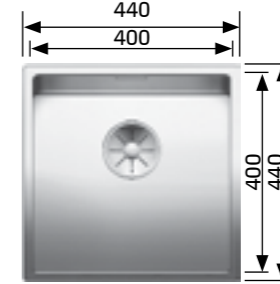

400-IF

מתאים לארון (פנימי) מינימלי 45 ס"מ
עומק משטח (חיצוני) מינימלי 60 ס"מ
עומק הכיור 190 מ"מ

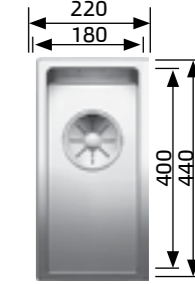

180-IF

מתאים לארון (פנימי) מינימלי 30 ס"מ
עומק משטח (חיצוני) מינימלי 60 ס"מ
עומק הכיור 130 מ"מ



כיור קלארון 700 עם יציאת אינפינו
וברז קולינה

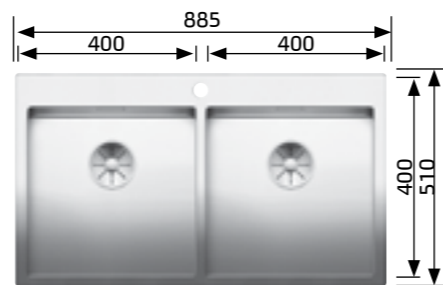

400/400-IF/A

מתאים לארון (פנימי) מינימלי 90 ס"מ
עומק משטח (חיצוני) מינימלי 60 ס"מ
עומק הכיור 190 מ"מ

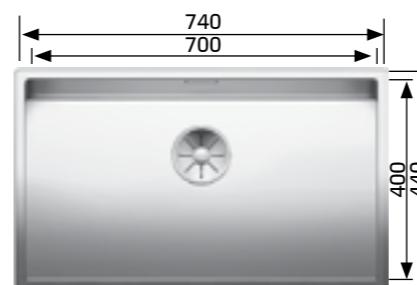

700-IF

מתאים לארון (פנימי) מינימלי 80 ס"מ
עומק משטח (חיצוני) מינימלי 60 ס"מ
עומק הכיור 190 מ"מ



כיור קלארון 550
עם יציאת אינפינו ומשטח דורינגוס

אביזרים ומוצרים נלווים



סל כלים BASKET 7 39.3CM
משטח מתקפל BN-436
סלסלה מתכווננת BN-3625
משטח טפטוף נירוסטה 219650
קערית שאריות נירוסטה 219649
משטח חיתוך מזכוכית 219645



ברז
חומלץ
לסדרה

ליניי **BLANCO**
516672
ברז מיקסר נשלף

אורך פיה 208 ס"מ
גובה הברז 280 ס"מ
גובה הפיה 190 מ"מ



סדרת כיורי מטבח זירוקס

סדרת זירוקס - פינות ישרות, חזקות ומרשימות בעבודת יד



BLANCO

כיורי מטבח
MADE IN GERMANY

5 שנות אחריות

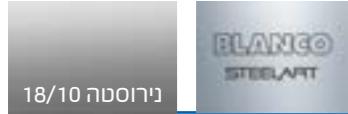

כיור זירוקס 700IF/A עם יציאת אינפינו

סדרת כיורי מטבח זירוקס

סדרות ה-STEELART של כיורי מטבח בלנקו עשויים בעבודת יד מנירוסטה 18/10 בהתקנה שטוחה | סדרת זירוקס מתאפיינת בקו עיצובי חזק - פינות ישרות, חזקות ואלגנטיות | נירוסטה 18/10 אינה מחלידה | בעלת עמידות וברק לאורך זמן | הכיורים בעלי דיפון מיוחד בגב הכיור נגד רעש מתכתי של טיפות מים | מגיעים עם יציאת אינפינו - פתח יציאת מים חכם הנסגר לפקק בסיבוב קל | ניתן להתקין פופאפ | עבודת יד תוצרת גרמניה



BLANCO

כיורי מטבח
MADE IN GERMANY

5 שנות אחריות

חדש! מתאים לכל האביזרים הנלווים



800-IF/N

מתאים לארון (פנימי) מינימלי 80 ס"מ
עומק משטח (חיצוני) מינימלי 60 ס"מ
עומק הכיור 250 מ"מ

עמוק במיוחד



כיור זירוקס דורינוקס 550 עם יציאת אינפינו ומשטח דורינוקס

ברז מומלץ לסדרה



איב KWC
10.111.103.000
ברז מיקסר נשלף

אורך פיה 190 ס"מ
גובה הברז 201 ס"מ
גובה הפיה 339 מ"מ

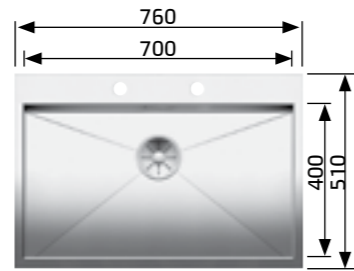

700-IF/A

מתאים לארון (פנימי) מינימלי 80 ס"מ
עומק משטח (חיצוני) מינימלי 60 ס"מ
עומק הכיור 185 מ"מ

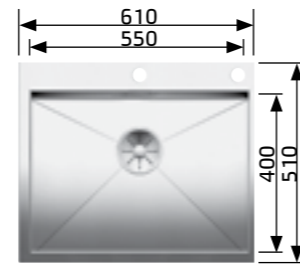

550-IF/A

מתאים לארון (פנימי) מינימלי 60 ס"מ
עומק משטח (חיצוני) מינימלי 60 ס"מ
עומק הכיור 175 מ"מ

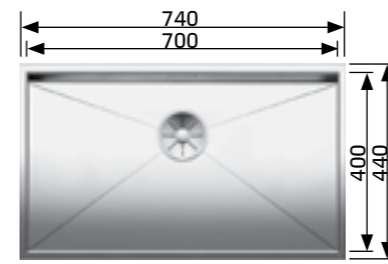

700-IF/N

מתאים לארון (פנימי) מינימלי 80 ס"מ
עומק משטח (חיצוני) מינימלי 60 ס"מ
עומק הכיור 185 מ"מ

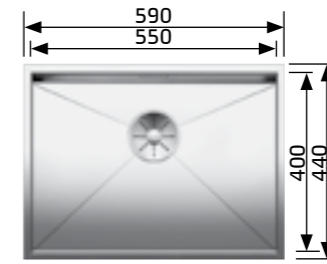

550-IF/N

מתאים לארון (פנימי) מינימלי 60 ס"מ
עומק משטח (חיצוני) מינימלי 60 ס"מ
עומק הכיור 175 מ"מ

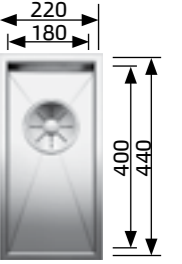

180-IF/N

מתאים לארון (פנימי) מינימלי 30 ס"מ
עומק משטח (חיצוני) מינימלי 60 ס"מ
עומק הכיור 130 מ"מ

אביזרים ומוצרים נלווים



סל כלים BASKET 7 39.3CM
משטח מתקפל BN-436
סלסלה מתכווננת BN-3625
משטח טיפטוף נירוסטה B 223067
קערית שאריות נירוסטה 219649
משטח חיתוך מזכוכית 219644

ברז מומלץ לסדרה



אונז KWC
10.151.102.000
ברז מיקסר נשלף

אורך פיה 200 ס"מ
גובה הברז 395 ס"מ
גובה הפיה 221 מ"מ



צבעי פיוראדור PuraDur™

בהזמנה סיוחדת	במלאי שוטף
פרל גר"י	לבן
רוק גר"י	יסמין
טרטופו*	אלומטליק
מוסקט	
אנטרצ'יט	

חדש! מוסקט

כיורי מטבח



BLANCO

כיורי מטבח
MADE IN GERMANY

אחריות לכל החיים
לשריטות וכתמים

כיורי מטבח בלנקו עשויים מסילגרניט PuraDur™ בהתקנה שטוחה / תחתונה / עליונה | לכיורי סילגרניט PuraDur™ אחריות לכל החיים לשריטות וכתמים | הכיורים אינם סופגים, בעלי אישור כשרות של מכון צמת | תוצרת גרמניה וקנדה | 5 שנות אחריות



דלאגו DALAGO

כיורי פיוראדור יחיד גדול לארון 60 ס"מ | אפשרות ל-5 חורים
180*500*605 מ"מ



פלאון 8 PLEON 8

קצרת שאריות
בעמוד 25

כיורי פיוראדור יחיד גדול לארון 70 ס"מ | אפשרות ל-3 חורים
220*500*690 מ"מ



אילון XL ELON XL

כיורי פיוראדור יחיד עם משטח עבודה לארון 60 ס"מ
כולל רשת תואמת מנירוסטה
190*490*770 מ"מ



לאגו LAGO

כיורי פיוראדור יחיד גדול לארון 60 ס"מ | אפשרות ל-3 חורים
* לא מגיע בצבע אלומטליק
190*495*600 מ"מ



ויז'ן U1 VISION U1

כיורי פיוראדור יחיד בגודל אמריקאי לארון 60 ס"מ
התקנה שטוחה/תחתונה בלבד
200*456*610 מ"מ



נאיה 6 פלוס 6 NAYA 6 PLUS

70 סל כלים
24 בעמוד

כיורי פיוראדור יחיד עמוק לארון 60 ס"מ | ללא אוברפלווא
כולל סל כלים מנירוסטה
190*499*604 מ"מ



דיאמונד U1 DIAMOND U1

רשת בעמוד 25

כיורי פיוראדור יחיד גדול לארון 65 ס"מ | התקנה שטוחה/תחתונה בלבד
240*527*604 מ"מ



דיאמונד 1 DIAMOND 1

רשת בעמוד 25

כיורי פיוראדור יחיד גדול לארון 65 ס"מ
240*540*615 מ"מ



אמון הציבור
לקידום הישגים בטכניקה

בהזמנה סיווג	במלאי שוטף
פרל גריי	לבן
רוק גריי	יסמין
טרטופו*	אלומטליק
מוסקט	
אנטרצ'יט	

חדש! מוסקט

גון חום חדש - מוסקט - אלגנטיות טבעית.
הצבע החדש של BLANCO CombiColours: מוסקט הוא חום חם שמעניק תחושה מודרנית, טבעית.

כיורי מטבח



BLANCO

כיורי מטבח
MADE IN GERMANY

אחריות לכל החיים
לשריטות וכתמים

כיורי מטבח בלנקו עשויים מסילגריט PuraDur™ בהתקנה שטוחה / תחתונה / עליונה | לכיורי סילגריט PuraDur™ אחריות לכל החיים לשריטות וכתמים | הכיורים אינם סופגים, בעלי אישור כשרות של מכון צמ"ת | תוצרת גרמניה וקנדה | 5 שנות אחריות מלאה



דיאמונד 1.75

כיורי פיוראדור גדול במיוחד וכיורי פיוראדור נוסף מימין לארון 85 ס"מ
825*545*240 מ"מ
הכיוור 420*470*240 מ"מ | קערית 320*385*240 מ"מ



דיאמונד 1.5

רשת תחתית
בעמוד 25

כיורי פיוראדור גדול עם קערית שאריות מימין לארון 85 ס"מ
823*550*240 מ"מ
הכיוור 510*475*240 מ"מ | קערית 220*430*240 מ"מ



מטרה 65 XL

סל כלים
בעמוד 24

כיורי פיוראדור יחיד גדול במיוחד לארון 60 ס"מ עם משטח עבודה
1000*500*190 מ"מ
הכיוור 490*500*190 מ"מ



נאיה 8

כיורי פיוראדור גדול עם כיוור ראשי ומשני לארון 80
מעוצב לנוחות מקסימלית
804*489*200 מ"מ | הכיוור 439*430*200 מ"מ | קערית 272*372*200 מ"מ



דיאמונד 210

כיורי פיוראדור כפול, שתי קעריות שוות לארון 85 ס"מ
815*545*240 מ"מ
כל קערה 370*545*240 מ"מ



דלאגו 8

כיורי פיוראדור יחיד גדול במיוחד בעיצוב מודרני לארון 80 ס"מ
אפשרות ל-5 חורים
805*500*180 מ"מ



פרשייס

כיורי פיוראדור יחיד גדול ועמוק במיוחד לארון 85
760*430*240 מ"מ



מטרה 9

סל כלים
בעמוד 24

כיורי פיוראדור גדול עם קערית שאריות מימין לארון 90 ס"מ
כולל קערית שאריות מנירוסטה
850*490*240 מ"מ | הכיוור 525*430*190 מ"מ | קערית 260*356*190 מ"מ



פלאון 9

סל כלים
בעמוד 24

כיורי פיוראדור גדול במיוחד לארון 85 ס"מ
860*490*220 מ"מ
צד ימין 450*490*220 מ"מ | צד שמאל 316*390*220 מ"מ



ויז'ן 210

כיורי פיוראדור כפול, שתי קעריות שוות לארון 80 ס"מ
787*507*210 מ"מ
כל קערה 347*507*210 מ"מ



דיאמונד מקסי

כיורי פיוראדור יחיד גדול במיוחד לארון 85 ס"מ
אפשרות ל-7 חורים
840*550*240 מ"מ

נירוסטה 18/10

כיורי מטבח



רונדו פיוראדור RONDO

כיורי פיוראדור עגול לארון 45 ס"מ
קוטר 448 מ"מ | עומק 165 מ"מ



סל כלים
בעמוד 24

רונדו נירוסטה RONDO

כיורי נירוסטה עגול לארון 45 ס"מ
קוטר 448 מ"מ | עומק 165 מ"מ



חדש!

סלסלה עגולה
בעמוד 24

ארטגו ARTAGO

כיורי עגול שחור או לבן עם מסגרת נירוסטה לארון 60 ס"מ
קוטר 440 מ"מ | עומק 190 מ"מ



QUARTA 400 קווארטה

כיורי נירוסטה יחיד לארון 50 ס"מ
התקנה שטוחה / תחתונה בלבד
450*400*175 מ"מ



דיאמונד מיני DIAMOND MINI

כיורי פיוראדור בר/אי עבודה לארון 45 ס"מ
365*365*205 מ"מ



reddot design award **אטיקה ATTIKA T-60**

משטח ייבוש נירוסטה מונח עם מסגרת בגובה של 23 מ"מ
לארון 60 ס"מ משתלב בסימטריות עם כיורי אטיקה | מגיע עם יציאת
אינפינו | 520*420*35 מ"מ



ניו וואיב NEW WAVE

כיורי נירוסטה יחיד בגודל אמריקאי לארון 60 ס"מ | התקנה שטוחה בלבד
621*546*190 מ"מ



reddot design award **אטיקה ATTIKA 65 XL**

כיורי נירוסטה מונח עם מסגרת בגובה של 23 מ"מ לארון 60 ס"מ
520*420*210 מ"מ



רשת בעמוד 25

וואיב WAVE U-1

כיורי נירוסטה יחיד לארון 60 ס"מ | התקנה שטוחה/תחתונה בלבד
570*470*200 מ"מ



סל כלים
בעמוד 25

טיפו TIPO 6S

כיורי נירוסטה בגימור מט ומשטח עבודה לארון 60 ס"מ
כולל קערית שאריות מנירוסטה, התקנה עליונה/תחתונה בלבד
950*500*170 מ"מ
הכיור 330*500*170 מ"מ



סל כלים
בעמוד 25

טיפו TIPO 6S XL

כיורי נירוסטה יחיד גדול במיוחד עם משטח עבודה לארון 60 ס"מ
התקנה עליונה/תחתונה בלבד
950*500*185 מ"מ
הכיור 450*500*185 מ"מ

נירוסטה 18/10



מולטי כפול 2 MULTI 2
קערית בעמוד 25

כירי נירוסטה כפול עם קערית שאריות לארון 100 ס"מ כולל קערית ממקורלון אפור התקנה עליונה בלבד 370*448*175 קערה 998*493*175 ס"מ

טיפו 9 XL TIPO 9 XL
סל כלים בעמוד 25

כירי נירוסטה כפול גדול במיוחד נירוסטה מט, לארון 90 ס"מ התקנה עליונה/תחתונה בלבד 950*500*175 ס"מ | הקערית השמאלית 450*400*175 ס"מ



לנטוס 8 LANTOS IF 8
סל כלים בעמוד 25

כירי נירוסטה כפול בהתקנה שטוחה/עליונה עיצוב מודרני ואלגנטי לניצול מקסימלי של גודל הארון 730*420*165 ס"מ

לנטוס 8 קומפקט LANTOS IF 8
סל כלים בעמוד 25

כירי נירוסטה כפול בהתקנה שטוחה/עליונה עיצוב מודרני ואלגנטי 700*420*165 ס"מ



סופר סופרים SUPER SUPREME

כירי נירוסטה יחיד לארון 50 ס"מ התקנה שטוחה / תחתונה בלבד 520*520*230 ס"מ

EE 4X4

כירי נירוסטה יחיד לארון 45 ס"מ התקנה עליונה/תחתונה בלבד 435*470*160 ס"מ

EE 3X4

כירי נירוסטה יחיד לארון 30 ס"מ התקנה עליונה/תחתונה בלבד 330*470*150 ס"מ



טיפו 8 TIPO 8
סל כלים בעמוד 25

כירי נירוסטה כפול בגימור מט לארון 80 ס"מ התקנה עליונה/תחתונה בלבד 860*500*160 ס"מ | כל קערית 345*500*160 ס"מ

מדיאן 85 IF MEDIAN 85 IF

כירי נירוסטה כפול עם משטח עבודה לארון 80 ס"מ 1160*500*190 ס"מ | כל קערית 345*500*190 ס"מ



מגנט MAGNAT

כירי נירוסטה יחיד עם משטח לארון 60 ס"מ התקנה עליונה / תחתונה בלבד 860*435*150 ס"מ

EES 8X4

כירי נירוסטה יחיד עם משטח לארון 45 ס"מ התקנה עליונה / תחתונה בלבד 860*435*150 ס"מ



מדיאן 9 IF MEDIAN 9 IF
סל כלים בעמוד 24

כירי נירוסטה כפול בעיצוב מרשים לארון 90 ס"מ 860*500*190 ס"מ | הקערית הימנית 345*400*190 ס"מ

טיפו 85 TIPO 85
סל כלים בעמוד 25

כירי נירוסטה כפול עם משטח עבודה בגימור מט לארון 80 ס"מ התקנה עליונה/תחתונה בלבד 1210*500*165 ס"מ | כל קערית 345*500*165 ס"מ

קערית שאריות



קערית שאריות נירוסטה למטרה 9 S-650	קערית שאריות נירוסטה לפלאון 8 227689	קערית שאריות נירוסטה למולטי 208195	קערית שאריות מקרולון שקוף אפור/ לבן למולטי 214443	קערית שאריות נירוסטה ל-STEEL ART 219649
---------------------------------------	---	---------------------------------------	--	--

משטח טפטוף



רשת צפה לכיור מתאים לכיורים עם עומק משטח פנימי של 400 מ"מ 234795	משטח טפטוף מנירוסטה לכיורי קלארון וזירוקס B 223067	משטח טפטוף מנירוסטה ל-STEEL ART 219650	משטח טפטוף מקרולון אפור 230734	משטח טפטוף מקרולון שקוף לבן / שקוף אפור 214502
---	---	---	-----------------------------------	---

רשת לתחתית כיור

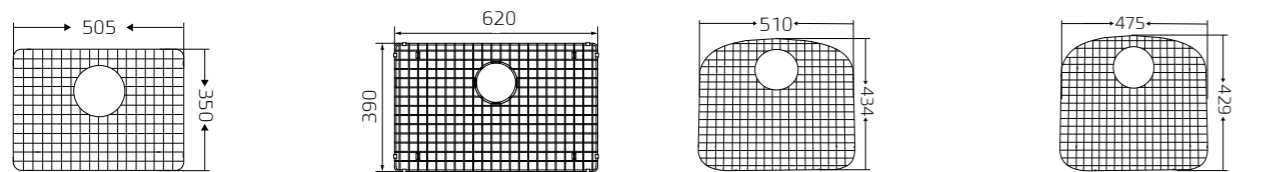

רשת תחתית לכיור ויזן 110 GRID 3	רשת תחתית לכיור קלארון 700 וזירוקס 700 GRID 8	רשת תחתית לכיור דיאמונד GRID 2	רשת תחתית לכיור WAVE GRID 1
---------------------------------	---	--------------------------------	-----------------------------



קרח חיתוך



מוטות נירוסטה 234164	קערית שאריות צפה 231396	קרח חיתוך מקוריאן בהתקנה שטוחה תואם ניו ויזן 227610	קרח פלסטיק אפור למדיאן עם קערית שאריות מנירוסטה 217610	קרח חיתוך מעץ בעל רגליות וסגרת שחורה 229125	קרח חיתוך מעץ מלא 225362
----------------------	-------------------------	---	--	---	--------------------------

משטח חיתוך זכוכית

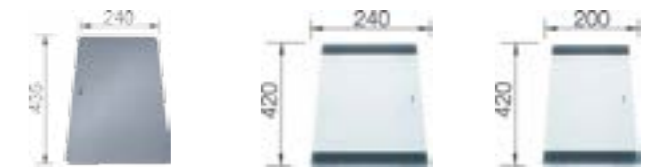

משטח חיתוך מזכוכית מחוסמת 227697	משטח חיתוך מזכוכית מחוסמת 420*240 ל-STEEL ART 219645	משטח חיתוך מזכוכית מחוסמת 420*200 ל-STEEL ART 219644
----------------------------------	---	---

סל כלים

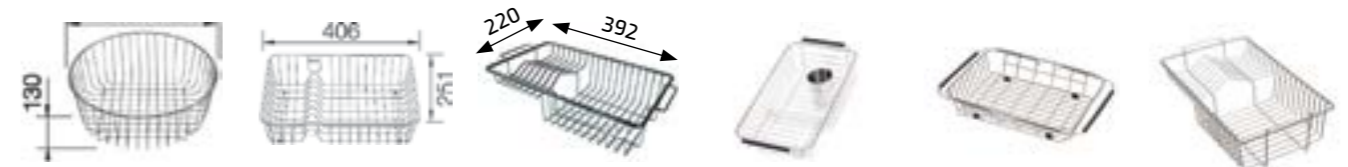

סל כלים לרונדו 220574	סל כלים מנירוסטה לנאיה 6 פלוס פלאון 8 231692	סל כלים מנירוסטה לכיור נאיה 6 פלוס Basket 7 39.2	סל כלים מנירוסטה עם כוס לכיור ניו ויזן Basket 10	סלסלה מתכווננת BN-3625	סל כלים מנירוסטה לדיאמונד מקסי Basket 9 41.8CM
-----------------------	--	--	--	------------------------	--

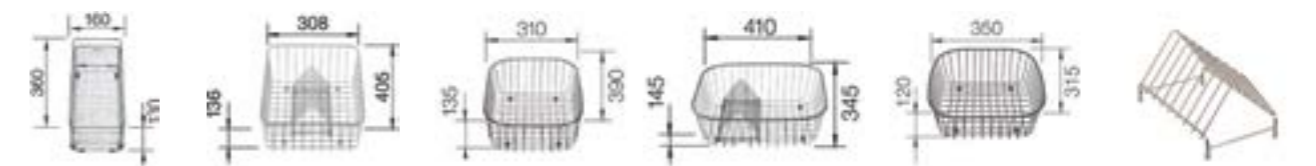

סל כלים מנירוסטה 223297	סל כלים מנירוסטה לטיפו מדיאן פלאון 9 מטרה 9 507829	סל כלים מנירוסטה למדיאן טיפו מגנט 220573	סל כלים מנירוסטה לטיפו 65XL + טיפו 9XL + מולטי כפול 503164	סל כלים מנירוסטה למדיאן 85 + כירי TOP 514238	מחזיק צלחות מנירוסטה 203198
-------------------------	--	--	--	--	-----------------------------

צנרת ושירות



צנרת איכותית תוצרת איטליה

חומרי ניקוי תוצרת בלנקו ו-3M המיועדים לכיורי סילגרניט PuraDur™ ונירוסטה

חיבור לרצפה



חיבור לקיר



סיפון חוסך מקום NYGA007

סיפון חוסך מקום - ליצירת מקום פנוי בארון על ידי העברת צנרת הסיפון צמוד לקיר אחורי * לא ניתן לשימוש עם טוחן אשפה

NYGA004

סיפון

סיפון לרצפה/ קיר עם יציאה למדיח או למכונת כביסה * מומלץ לשימוש עם טוחן אשפה

יציאה עם אוברפלואו

יציאה " 3 1/2 איכותית מנירוסטה לכיור מטבח

יציאה עם אינפינו

יציאה " 3 1/2 איכותית מנירוסטה לכיור מטבח



קרם POLISH

250 סמ"ק לניקוי נירוסטה



טרסיס 3M

600 סמ"ק לניקוי כיורי נירוסטה



קרם 7-R

500 סמ"ק לניקוי כיורי סילגרניט, נירוסטה וקוריאן



רשת יציאה לכיור + כיסוי עגול

4030



מכסה נירוסטה ליציאה

BLANCO 517666



קרם CLEAN

125 סמ"ק לניקוי כיורי נירוסטה



ברז מטבח זואי טאצ'



KWC

ברזים למטבח ולאמבט
SWISS MADE



10 שנות אחריות

ברז המטבח ZOE Touch Light PRO - כל מה שחלמתם בברז

הברז מופעל על ידי מגע יד קלה ולא דורש נגיעה בידית ההפעלה בידיים מלוכלכות | הדגם בעל הנדסת אנוש מדהימה - הברז נשלף בעל 2 מצבים, קל ביותר לתכנות והתאמה לצרכים האישיים ולהרגלי השימוש, משליטה על עוצמת הזרימה ועד לכיוון מדויק של טמפרטורת המים, בנגיעה פשוטה, בעל תאורת לד עם תוחלת חיים ארוכה חוסכת חשמל, בעל מנגנון פשוט וקל של ניקוי אבנית מפיית הברז | בנוסף לכל זה, הברז מעוצב במרקם חלק וקל לניקוי וכולל סוללת גיבוי, אשר תאפשר לכם ליהנות ממאפייניו המתקדמים, גם יומיים ללא חשמל!

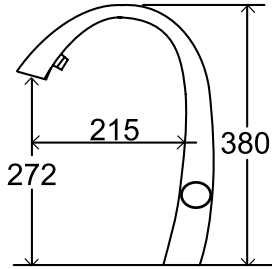

אורך פיה 215 מ"מ
גובה פיה 272 מ"מ
גובה הברז 380 מ"מ

זואי נשלף טאצ' כרום
10.201.242.000

זואי נשלף טאצ' נירוסטה
10.201.242.127



חדש!

ברזי מטבח וסבונים



ברז איב הוא דוגמא ומופת לשילוב הייחודי של גוף ברז המורכב ממיטב החומרים וזרם של מים אשר יוצרים מראה רך ומעוגל | פייה מתפרקת לניקוי קל של אבנית | בידוד מלא של גוף המזלף ממים חמים | ציפוי כרום/ניקל עבה במיוחד

האייקון החדש בעולם המטבחים מבית KWC תוצרת שוויץ | ברז מרתק, מדהים ביופיו | תופס את העין ושובה את הלב | ברז שמאפשר עונג צרוף בשימוש היומיומי | פייה מתפרקת לניקוי קל של אבנית | בידוד מלא של גוף המזלף | פאר תוצרת שוויץ

איב - ברז מיקסר נשלף גבוה

10.111.103.000	כרום
10.121.103.000	כרום עם תאורה
10.111.103.700	נירוסטה
10.121.103.700	נירוסטה עם תאורה
10.111.103.151	שחור
10.121.103.151	שחור עם תאורה
10.111.103.150	לבן
10.121.103.150	לבן עם תאורה

אורך פייה 225 מ"מ
גובה פייה 259 מ"מ
גובה הברז 419 מ"מ

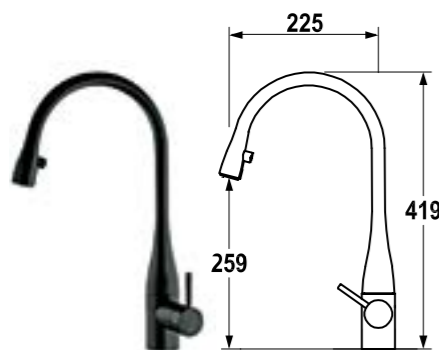

איב - ברז מיקסר נשלף קלאסי



סבניית איב תואמת

Z.536.063.000	כרום
Z.536.063.700	נירוסטה
Z.536.063.150	לבן
Z.536.063.151	שחור

10.111.102.000	כרום
10.121.102.000	כרום עם תאורה
10.111.102.700	נירוסטה
10.121.102.700	נירוסטה עם תאורה

אורך פייה 190 מ"מ
גובה פייה 201 מ"מ
גובה הברז 339 מ"מ



זואי - ברז מיקסר נשלף



לבן
10.201.102.150

שחור
10.201.102.106

כרום
10.201.102.000

לבן עם תאורה
10.201.122.150

שחור עם תאורה
10.201.122.106

כרום עם תאורה
10.201.122.000

נירה
10.201.102.127

נירה עם תאורה
10.201.122.127

DESIGN PLUS
זוכה פרס DESIGN PLUS
מתערכת ISH 2013

בעל שני מצבים. תאורת לד (לפי דגם). גימור כרום, נירה

אורך פייה	215 מ"מ
גובה פייה	272 מ"מ
גובה הברז	380 מ"מ

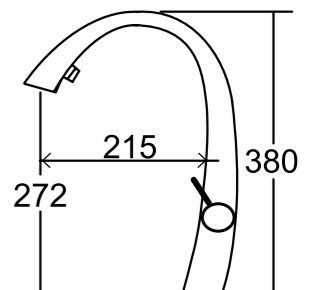

סבניית זואי תואמת

Z.536.586.000	כרום
Z.536.586.127	נירה
Z.536.586.106	שחור
Z.536.586.150	לבן
Z.536.586.152	שמפניה





ברזי מטבח KWC

ברזי KWC בעלי מנגנון הפעלה קרמי ייחודי המאפשר בטיחות וחסכון במים ע"י הגבלת טמפרטורה ועוצמת זרימת המים | פייה מתפרקת לניקוי קל של אבנית | בידוד מלא של גוף המזלף ממים חמים | ציפוי כרום/ניקל עבה במיוחד | פאר תוצרת שווייץ



KWC
ברזים למטבח ולאמבט
SWISS MADE
10 שנות אחריות

ברזי מטבח KWC

ברזי KWC בעלי מנגנון הפעלה קרמי ייחודי המאפשר בטיחות וחסכון במים ע"י הגבלת טמפרטורה ועוצמת זרימת המים | פייה מתפרקת לניקוי קל של אבנית | בידוד מלא של גוף המזלף ממים חמים | ציפוי כרום/ניקל עבה במיוחד | פאר תוצרת שווייץ



KWC
ברזים למטבח ולאמבט
SWISS MADE
10 שנות אחריות

חדש!



פלדה
10.441.113.700 **LUNA**

ברז מיקסר נשלף, ידית מלמעלה

אורך פייה 220 מ"מ
גובה הברז 216 מ"מ
גובה פייה ממשטח 129 מ"מ

חדש!



כרום
10.441.113.000 **LUNA**

ברז מיקסר נשלף, ידית מלמעלה

אורך פייה 225 מ"מ
גובה הברז 220 מ"מ
גובה פייה ממשטח 141 מ"מ

חדש!



כרום
10.441.033.000 **LUNA**

ברז מיקסר נשלף, מזלף שני מצבים

אורך פייה 220 מ"מ
גובה הברז 220 מ"מ
גובה פייה ממשטח 164 מ"מ

סארוס - ברז מיקסר נשלף קלאסי

מאפיינים ייחודיים של ברז Saros נשלף:
- צורת המזלף הייחודית מאפשרת אחיזה נוחה
- צינור המזלף נשלף לאורך של 60 ס"מ
- בעל שני מצבי זרימה
- המזלף מתחבר עם מגנט לגוף הברז

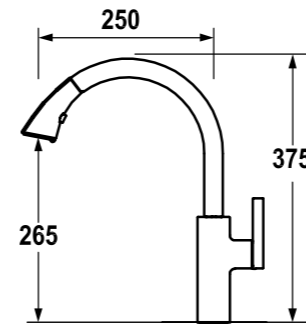

אורך פייה 250 מ"מ
גובה פייה 265 מ"מ
גובה הברז 375 מ"מ

ברז נשלף, שני מצבים, כרום
10.181.003.000



חדש!



כרום
10.321.033.000 **ADERNA**

ברז מיקסר נשלף, מזלף שני מצבים

אורך פייה 230 מ"מ
גובה הברז 210 מ"מ
גובה פייה ממשטח 140 מ"מ

חדש!



כרום
10.371.033.000 **ISLA**

ברז מיקסר נשלף, מזלף שני מצבים

אורך פייה 225 מ"מ
גובה הברז 194 מ"מ
גובה פייה ממשטח 132 מ"מ



כרום
10.151.003.000 **ONO**

ברז מיקסר נשלף, מזלף שני מצבים ידית מהצד

אורך פייה 225 מ"מ
גובה הברז 311 מ"מ
גובה פייה ממשטח 268 מ"מ



פלדה
10.151.102.700
כרום
10.151.102.000 **ONO**

ברז מיקסר גבוה נשלף, פייה מעוגלת ידית מהצד

אורך פייה 200 מ"מ
גובה הברז 395 מ"מ
גובה פייה ממשטח 221 מ"מ



פלדה
10.151.033.700
כרום
10.151.033.000 **ONO**

ברז מיקסר נשלף, מזלף שני מצבים

אורך פייה 220 מ"מ
גובה הברז 270 מ"מ
גובה פייה ממשטח 204 מ"מ

חדש!



כרום
10.171.003.000 **SUNO**

ברז מיקסר נשלף, מזלף שני מצבים ידית מהצד

אורך פייה 225 מ"מ
גובה הברז 304 מ"מ
גובה פייה ממשטח 272 מ"מ





ברזי מטבח מסדרת לינוס

מגיעים בכל מגוון צבעי הסילגרניט PuraDur™ להשלמת מראה עיצובי מרהיב | מנגנון קרמי ייחודי עמיד ביותר וקל לתפעול | פייה בעלת פטנט - ווסת המוריד את הצטברות האבנית על הפייה | ציפוי כרום ניקל עבה במיוחד



BLANCO
ברזי מטבח
MADE IN GERMANY
5 שנות אחריות



KWC
ברזים למטבח ולאמבט
SWISS MADE
10 שנות אחריות

ברזי KWC בעלי מנגנון הפעלה קרמי ייחודי המאפשר בטיחות וחסכון במים ע"י הגבלת טמפרטורה ועוצמת זרימת המים | פייה מתפרקת לניקוי קל של אבנית | בידוד מלא של גוף המזלף ממים חמים | ציפוי כרום/ניקל עבה במיוחד | פאר תוצרת שוויץ



לינוס - ברז מיקסר נשלף

אורך פייה - 219 | גובה הברז - 285 | גובה פייה - 254

חדש
תואם
כיור חרס

קרמי לבן
516708



אנטרציט
516708



לבן
516692



נירוסטה
512404



כרום
512402



סבוכיית
בוניטה
תואמת

לבן | 16302 | שחור 16303 |
מוברש 16321 | כרום 16301

רוק גריי
518813



טרטופו
517621



יסמין
516693



אלומטליק
516689



כרום
10.191.033.000

אווה AVA

ברז מיקסר נשלף, מזלף שני מצבים

210 מ"מ
260 מ"מ
174 מ"מ

אורך פייה
גובה הברז
גובה פייה ממשטח



כרום
10.191.103.000

אווה AVA

ברז מיקסר נשלף, ידית מהצד

205 מ"מ
270 מ"מ
247 מ"מ

אורך פייה
גובה הברז
גובה פייה ממשטח



כרום
10.191.003.000

אווה AVA

ברז מיקסר נשלף, מזלף שני מצבים

205 מ"מ
275 מ"מ
185 מ"מ

ידית מהצד
אורך פייה
גובה הברז
גובה פייה ממשטח



כרום
10.261.432.000

סיין SIN

ברז מיקסר סמיפרופשיונל HIGFLEX
מזלף שני מצבים, ידית מהצד

200 מ"מ
501 מ"מ
231 מ"מ

אורך פייה
גובה הברז
גובה פייה ממשטח



כרום
10.261.002.000

סיין SIN

ברז מיקסר נשלף, מזלף שני מצבים

200 מ"מ
469 מ"מ
226 מ"מ

אורך פייה
גובה הברז
גובה פייה ממשטח



כרום
10.191.033.000

אווה AVA

ברז מיקסר נשלף, מזלף שני מצבים

210 מ"מ
260 מ"מ
185 מ"מ

אורך פייה
גובה הברז
גובה פייה ממשטח



כרום
10.071.033.000

אורקינאו ORCINO

ברז מיקסר נשלף, מזלף שני מצבים, אפשרות
לברז מיקסר עם ידית מרפק באותו המחיר

225 מ"מ
186 מ"מ
154 מ"מ

אורך פייה
גובה הברז
גובה פייה ממשטח



כרום
10.061.003.000

דומו DOMO

ברז מיקסר נשלף, מזלף שני מצבים

235 מ"מ
345 מ"מ
282 מ"מ

אורך פייה
גובה הברז
גובה פייה ממשטח



כרום
10.261.102.000

סיין SIN

ברז מיקסר נשלף, ידית מהצד

200 מ"מ
431 מ"מ
257 מ"מ

אורך פייה
גובה הברז
גובה פייה ממשטח

ברזי מטבח וסבוכיות

ברזי BLANCO בעלי מנגנון הפעלה קרמי ייחודי, עמיד ביותר וקל לתפעול | פייה בעלת פטנט - ווסת המוריד את הצטברות האבנית על הפייה | מגוון דגמים מגיעים בגוונים תואמים לכיורי הסילגריט PuraDur™ של בלנקו

ברזי BLANCO בעלי מנגנון הפעלה קרמי ייחודי, עמיד ביותר וקל לתפעול | פייה בעלת פטנט - ווסת המוריד את הצטברות האבנית על הפייה | מגוון דגמים מגיעים בגוונים תואמים לכיורי הסילגריט PuraDur™ של בלנקו

ברזי מטבח וסבונות



כרום 519843
קולינה מיני

ברז מיקסר עם צינור, מצב אחד ומחזיק מגנטי
אורך פייה 200 מ"מ
גובה הברז 420 מ"מ
גובה פייה ממשטח 160 מ"מ



כרום 517597
CULINA

ברז מיקסר עם צינור, מזלף שני מצבים ומחזיק מגנטי
אורך פייה 220 מ"מ
גובה הברז 545 מ"מ
גובה פייה ממשטח 183 מ"מ



חדש!
כרום 521476
KATRIS

ברז מטבח נשלף סמי-תעשייתי מסתובב 360 מעלות | שני מצבי זרימה
אורך פייה 283 מ"מ
גובה הברז 480 מ"מ
גובה פייה ממשטח 157 מ"מ



חדש!
נירוסטה 521547
PANERA

ברז נשלף עם שני מצבים, מינירוסטה בעיצוב ארגונומי לשליפה נוחה של המזלף
אורך פייה 224.5 מ"מ
גובה הברז 298.5 מ"מ
גובה פייה ממשטח 211.5 מ"מ



אנטיק 520787
כרום 515990
טראדון

ברז מטבח בעיצוב כפרי קלאסי פיית הברז יכולה להסתובב 360 מעלות
אורך פייה 235 מ"מ
גובה הברז 275 מ"מ
גובה פייה ממשטח 195 מ"מ



כרום 517742
מידא

ברז מיקסר
אורך פייה 182 מ"מ
גובה הברז 327 מ"מ
גובה פייה ממשטח 220 מ"מ



חדש!
כרום 521454
מידא S

ברז מיקסר נשלף
אורך פייה 186 מ"מ
גובה הברז 336 מ"מ
גובה פייה ממשטח 200 מ"מ



כרום 442048
נירוסטה 442047
סבוניית ארטונה תואמת

נפח מיכל אורך פייה קוטר חור בממשטח
0.28 ליטר
1 ס"מ
35 מ"מ



חדש!
כרום 442030
נירוסטה 442029
ארטונה

ברז מיקסר נשלף, שני מצבים
אורך פייה 219 מ"מ
גובה הברז 400 מ"מ
גובה פייה ממשטח 245 מ"מ



חדש!
כרום 442046
נירוסטה 442045
ארטונה מיני

ברז מיקסר נשלף
אורך פייה 174 מ"מ
גובה הברז 346 מ"מ
גובה פייה ממשטח 246 מ"מ



כרום/שחור 518434
נירוסטה/שחור 518435
ונדה

ברז מיקסר, ידית הפעלה בראש הברז
אורך פייה 319 מ"מ
גובה הברז 367 מ"מ
גובה פייה ממשטח 272 מ"מ



כרום 512405
פילו

ברז מיקסר נשלף, ידית מהצד
אורך פייה 183 מ"מ
גובה הברז 375 מ"מ
גובה פייה ממשטח 230 מ"מ



כרום 517591
ליני

ברז מיקסר נשלף
אורך פייה 208 מ"מ
גובה הברז 280 מ"מ
גובה פייה ממשטח 190 מ"מ



חדש!
כרום 10.321.033.000
יורנה

ברז מיקסר נשלף, מזלף שני מצבים
אורך פייה 230 מ"מ
גובה הברז 210 מ"מ
גובה פייה ממשטח 140 מ"מ



חדש!
כרום 520767
קיים בכל צבעי הסילגריט
קארנה

ברז מיקסר נשלף, מזלף שני מצבים
אורך פייה 200 מ"מ
גובה הברז 255 מ"מ
גובה פייה ממשטח 400 מ"מ



חדש!
כרום 520290
ניא

ברז מטבח נשלף עם מזלף גבוה המתאים לשטיפת סירים בקלות
אורך פייה 211 מ"מ
גובה הברז 218 מ"מ
גובה פייה ממשטח 148 מ"מ



חדש!

כרום
442048
נירוסטה
442047



BLANCO
ארטונה

מיכל לסבון נוזלי ממתכת

נפח מיכל
אורך פיה
קוטר חור במשטח

0.28 ליטר
1 ס"מ
35 מ"מ



כרום
16301
בוניטה

מיכל לסבון נוזלי ממתכת, משאבה מיוחדת
תואמת ברז לינוס

0.3 ליטר
10 ס"מ
35 מ"מ



שחור
16303
בוניטה

מיכל לסבון נוזלי ממתכת, משאבה מיוחדת
תואמת ברז לינוס

0.3 ליטר
10 ס"מ
35 מ"מ



לבן
16302
בוניטה

מיכל לסבון נוזלי ממתכת, משאבה מיוחדת
תואמת ברז לינוס

0.3 ליטר
10 ס"מ
35 מ"מ



מוברש
16322
פליס

מיכל לסבון נוזלי ממתכת, משאבה מיוחדת

0.3 ליטר
7.5 ס"מ
35 מ"מ



כרום
16321
פליס

מיכל לסבון נוזלי ממתכת, משאבה מיוחדת

0.3 ליטר
7.5 ס"מ
35 מ"מ



מוברש
16304
בוניטה

מיכל לסבון נוזלי ממתכת, משאבה מיוחדת
תואמת ברז לינוס

0.3 ליטר
10 ס"מ
35 מ"מ



כרום
Z.536.063.000
פלדה
Z.536.063.700
איב

מיכל לסבון נוזלי ממתכת, משאבה מיוחדת

נפח מיכל
אורך פיה
קוטר חור במשטח

0.5 ליטר
8.3 ס"מ
13 מ"מ



כרום
Z.536.060.000
פלדה
Z.536.060.700
אנו

מיכל לסבון נוזלי ממתכת, משאבה מיוחדת

נפח מיכל
אורך פיה
קוטר חור במשטח

0.5 ליטר
10.3 ס"מ
35 מ"מ



כרום
Z.536.159.000
אווה

מיכל לסבון נוזלי ממתכת, משאבה מיוחדת

נפח מיכל
אורך פיה
קוטר חור במשטח

0.5 ליטר
10 ס"מ
35 מ"מ



כרום
Z.536.586.000
נירה
Z.536.586.127
זואי

מיכל לסבון נוזלי ממתכת, משאבה מיוחדת

נפח מיכל
אורך פיה
קוטר חור במשטח

0.3 ליטר
12.3 ס"מ
13 מ"מ



שחור
Z.536.063.151
איב

מיכל לסבון נוזלי ממתכת, משאבה מיוחדת

נפח מיכל
אורך פיה
קוטר חור במשטח

0.5 ליטר
8.3 ס"מ
13 מ"מ



לבן
Z.536.063.150
איב

מיכל לסבון נוזלי ממתכת, משאבה מיוחדת

נפח מיכל
אורך פיה
קוטר חור במשטח

0.5 ליטר
8.3 ס"מ
13 מ"מ



כרום
LS550A CH
נירה
LS550A BR
LSS

מיכל לסבון נוזלי ממתכת, משאבה מיוחדת

נפח מיכל
אורך פיה
קוטר חור במשטח

0.5 ליטר
9.3 ס"מ
35 מ"מ



כרום
LS750L CH
נירה
LS750L BR
ריקה

מיכל לסבון נוזלי ממתכת, משאבה מיוחדת

נפח מיכל
אורך פיה
קוטר חור במשטח

0.5 ליטר
9.3 ס"מ
35 מ"מ



שחור
Z.536.586.106
לבן
Z.536.586.150
זואי

מיכל לסבון נוזלי ממתכת, משאבה מיוחדת

נפח מיכל
אורך פיה
קוטר חור במשטח

0.3 ליטר
12.3 ס"מ
13 מ"מ



כרום
LS550B CH
נירה
LS550B BR
סול

מיכל לסבון נוזלי ממתכת, משאבה מיוחדת

נפח מיכל
אורך פיה
קוטר חור במשטח

0.5 ליטר
9.3 ס"מ
35 מ"מ

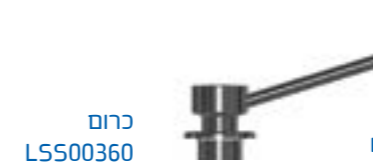

כרום
LS500360
מיני

מיכל לסבון נוזלי ממתכת, משאבה מיוחדת

נפח מיכל
אורך פיה
קוטר חור במשטח

0.5 ליטר
10.3 ס"מ
30 מ"מ



כרום
LS500470
מקסי

מיכל לסבון נוזלי ממתכת, משאבה מיוחדת

נפח מיכל
אורך פיה
קוטר חור במשטח

0.5 ליטר
12.3 ס"מ
35 מ"מ



insinkerator
טוחני אשפה וחממי מים
USA



המערכת התת כיורית המושלמת חימום, קירור, טיהור מים וסילוק אשפה

עד 100 כוסות מים קרים בשעה 4 מעלות
עד 10 כוסות מים חמים 98 מעלות
מערכת סינון 3M ארה"ב



למה עוד אין לכם טוחן אשפה במטבח?

החומר האורגני הטבעי שנגרס במטבח שלך נשפך לביוב ועובר לאגני חמצון, מזרז את תהליך טיהור השפכים עלידי חמצון ועוזר להפיק במהירות מי קולחין וחומרי דשן לחקלאות.

האם הטוחן מסוכן?

יש אנשים שחושבים שטוחן האשפה פועל עלידי סכינים שקוצצים את האשפה. זה לא נכון לגבי טוחני ISE.

הטוחנים של ISE תוצרת ארה"ב, פועלים עלידי פטישים קטנים שמזיזים את האשפה לדפנות הטוחן וכך מרסקים אותה. אין סכנה אם תכניסו את היד לטוחן.

בעת פעילותו, אתם מסתכנים בחבטה באצבע מפטישון אך לא בחתך מסכין חדה!

הטוחן שלנו חכם מאד - הוא מפסיק לפעול מיד כשהוא חש עצם שאינו ניתן לגריסה, שנכנס אליו.



צפו בסרטון הדרכה על טוחני אשפה ISE

מה הטוחן עושה?

מסלק לביוב דרך פתח המים בכיור במהירות ובשקט את כל סוגי שאריות אוכל והפסולת האורגנית.

למה זה טוב לך?

- כיוון שהכיור וארון הכיור תמיד יישארו נקיים
- אין ריח של פסולת
- אין צורך בפינוי אשפה אורגנית, זורקים רק אריזות
- כמויות האשפה בבית ובפח פוחתות בצורה משמעותית

למה הטוחן אקולוגי, ולמה זה טוב למדינה שלנו?

החומר אינו מועבר במשאית מזהמת לאתרי פסולת וככל שיש פחות פסולת אורגנית, יש פחות זיהום אוויר משריפת פסולת באתרי פסולת, פחות ריח של ריקבון ופחות מזיקים, כמו חולדות, הנמשכים לאשפה באתרים אלו.

המערכת מופעלת על-ידי ברז בעל שתי ידיות בעיצוב חדשני ובטיחותי, המותקן על הכיור או משטח העבודה. המערכת מספקת מים מטהרים, קרים כקרח ו/או קרובים לרתיחה. אפשרויות שילוב מגוונות.

המערכת מופעלת על-ידי ברז בעל שתי ידיות בעיצוב חדשני ובטיחותי, המותקן על הכיור או משטח העבודה. המערכת מספקת מים מטהרים, קרים כקרח ו/או קרובים לרתיחה. אפשרויות שילוב מגוונות.

3. ברזים

ברזים למערכת חם/קר



ברז HC 2215
כרום/ ברונזה מוברש/ נירוסטה
גובה הברז: 216 מ"מ
גובה פיה ממשטח: 140 מ"מ



ברז HC 1100
כרום / לבן / שחור / נירוסטה / ברונזה מוברש / זהב צרפתי
גובה הברז: 220 מ"מ
גובה פיה ממשטח: 140 מ"מ



ברז HC 2200
כרום/ ברונזה מוברש/ נירוסטה
גובה הברז: 232 מ"מ
גובה פיה ממשטח: 140 מ"מ



ברז GN 2215
כרום/ ברונזה מוברש/ נירוסטה
גובה הברז: 216 מ"מ | גובה פיה ממשטח: 140 מ"מ



ברז GN 1100
כרום / לבן / שחור / נירוסטה / ברונזה מוברש / זהב צרפתי
גובה הברז: 220 מ"מ | גובה פיה ממשטח: 140 מ"מ



ברז GN 3300
כרום/ נירוסטה
גובה הברז: 235 מ"מ | גובה פיה ממשטח: 140 מ"מ



ברז GN 2200
כרום/ ברונזה מוברש/ נירוסטה
גובה הברז: 232 מ"מ | גובה פיה ממשטח: 140 מ"מ



060105 ג'סט פרש
גובה הברז: 210 מ"מ
גובה פיה ממשטח: 170 מ"מ

J05 מקסי פרש
גובה הברז: 270 מ"מ
גובה פיה ממשטח: 175 מ"מ



BN-82401 פיור פרש
גובה הברז: 290 מ"מ
גובה פיה ממשטח: 200 מ"מ

BN-82404 אולטרא פרש
גובה הברז: 290 מ"מ
גובה פיה ממשטח: 200 מ"מ

סדרת HC

ידית למים חמים וידית למים קרים פיה מסתובבת ידית הקרים ננעלת למילוי בקבוקים

ברזים למערכת חם

סדרת GN

ידית למים חמים בלבד או למים קרים בלבד פיה מסתובבת

ברזים למטהר מים

סדרת BN

ברז למטהר מים או למערכת מים קרים פיה מסתובבת ידית ננעלת למילוי בקבוקים



המערכת השלמה:

Hot&Cold וטוחן אבולושיין 200 מבית InSinkEerator תוצרת ארה"ב ניתנת להתקנה בארון 60 ופותרת את בעיות המקום במטבח.

2 שנות אחריות

1. חמם מים InSinkEerator

יחידת חימום מים קומפקטית, מותקנת בארון הכיור. מספקת 100 כוסות בשעה של מים חמים, עד 98°C הפעלה בטיחותית וקלה ע"י ברז מים חמים בעיצוב חדשני המותקן על הכיור או משטח העבודה. לאנשים שלא אוהבים לחכות... מקצר את זמן הבישול במטבח ואת כל פעולות הכנת המזון. להכנה מיידית של: פסטה, מרקים, משקאות חמים ועוד. לחיסכון בחשמל: צריכת החשמל זהה לצריכת חשמל של נורה רגילה. דגם המוצר נבדק ואושר על ידי מכון התקנים כמתאים לתקן רשמי 900 חלק 2.15.



מפרט טכני

הספק 1,300 וואט
נפח 2,500 מ"ל
דוד פנימי עשוי נירוסטה פלדת אל-חלד
טרמוסטט אלקטרוני, לכיוון עצמי של טמפר' המים בין 98°C-88°C (מכוון במפעל ל-96°C).

תצורות החשמל בחממי ISE

מחיר ליום 0.37 ש"ח
מחיר לחודש 11.47 ש"ח
התחשיב נעשה על ידי היצרן, חברת ISE ומבוסס על מחיר של 0.33 ש"ח לקילוואט חשמל.

2 שנות אחריות

2. מקרר תת כיורי

יחידת קירור מים קומפקטית תוצרת איטליה, המספקת מים מטהרים קרים כקרח, עד 100 כוסות של מים קרים עד 4 מעלות צלזיוס באופן שוטף ע"י ברז המותקן על הכיור או משטח העבודה. היחידה מותקנת בקלות מתחת לכיור ומותירה מקום פנוי רב על משטח העבודה. לבית, למשרד ולעסק. דגם המוצר נבדק ואושר על ידי מכון התקנים כמתאים לתקן רשמי 900 חלק 1.



דירוג אנרגטי

מפרט טכני

מח 230 וולט - 50 הרץ
הספק 110 וואט
יכולת קירור 80 כוסות בשעה
נפח 2,000 מ"ל
אמצעי קירור 45 גרם R134A

מידות
רוחב 19.2 ס"מ
עומק 38.8 ס"מ
גובה 35 ס"מ

מערכת HOT

חמם מים + מטוהר 3M AP EASY CYST + ברז לבחירה מסדרת GN -
למים רותחים ומטוהרים. כולל סנן P145 המונע הצטברות אבנית בחמם.

①+③+⑤

מערכת COLD

מקרר תת כיורי + מטוהר 3M AP EASY CYST + ברז למטוהר -
למים קרים ומטוהרים.

②+③+⑤

מערכת BEST FRESH

מטוהר מים 3M AP EASY CYST + ברז למטוהר.

③+⑤

מערכת מים 3M BEST

לפתרון הבעיות הבאות במים:

- טעם וריח (כלור וכו')
- לכלוך וחלודה
- טיפול באבנית

- סנן פחם פעיל, בשיטת ULTRA BLOCK

- מערכת קומפקטית ונוחה

- החלפת פילטר עצמית ופשטה ללא צורך בסגירת המים

- כושר פעולה אפקטיבי: 7570 ליטר

מערכת HOT & COLD

הפתרון המלא - חמם מים + מקרר תת כיורי + מטוהר מים 3M AP EASY CYST
+ ברז לבחירה מסדרת HC - ידית אחת למים קרים ומטוהרים וידית אחת
למים רותחים ומטוהרים.

①+②+③+⑤

מערכת FRESH & HOT

חמם מים + מטוהר 3M AP EASY CYST + ברז מסדרת HC לבחירה -
ידית אחת למים רותחים ומטוהרים וידית אחת למים מטוהרים.
כולל סנן P145 המונע הצטברות אבנית בחמם.

①+③+⑤

מערכת FRESH & COLD

מקרר תת כיורי + מטוהר מים 3M AP EASY CYST + ברז מסדרת HC לבחירה
- ידית אחת למים קרים ומטוהרים וידית אחת למים מטוהרים.

②+③+⑤

פילטרים לתחלופה אחת לשנה

הסגננים נבדקו ואושרו על ידי ה-FDA - רשות המזון והתרופות האמריקאית |
המערכת מיוצרת בהתאמה לתקנים המחמירים של ה-NSF - מכון התקנים
האמריקאי, לפי התקנים 53-142 | המערכת עומדת בתקן ישראלי



4. טוחן אשפה InSinkEerator

תוצרת ארה"ב.

- * טוחן אשפה הינו הדרך הבטוחה, המהירה והנוחה ביותר לסילוק שאריות מזון ופסולת אורגנית ומהווה חלק בלתי נפרד מהמטבח המודרני.
- * הטוחן מותקן מתחת לכיור המטבח ומחובר למערכת הביוב הרגילה של הבית.
- * הטוחן מופעל על ידי לחצן פנאומטי, בטיחותי להפעלה בסביבת מים.
- * מגוון הדגמים בדף טוחנים



5. סנני מים

סנן AP EASY

סינון מכני (כמו מסננת שיש לנו בבית)
לסינון חול, חלקיקים, ובקטריות -
לסנן AP EASY יש רמת סינון של 0.5 מיקרון.
לשם השוואה החלקיק הקטן ביותר שהעין האנושית יכולה
לראות הוא בין 30-40 מיקרון.



סנן מונע אבנית P145

סנן למטוהר מים המאופיין בפתרון לשלושת הבעיות
הקיימות היום במים:
1. סינון חלקיקים ברמה של 1 מיקרון.
2. סינון פחם כנגד כלור טעמים וריחות.
3. הפחתת אבנית לכמעט אפס על ידי שרף ייחודי.



סינון חומרים אורגניים וכלור המשפיעים על טעם וצבע המים -
לסנן יש פחם פעיל המושך אליו את הכלור והמומסים
האורגניים ומשפר את טעם המים.

היתרונות הייחודיים של סנן AP EASY

- * מים טעימים וזמינים ישר מהברז -
- * ללא צורך בהתקנת ברז צידי נפרד
- * מרחיק לכלוכי צנרת, חול וחלודה
- * בעל יכולת סינון גבוהה ביותר - חצי מיקרון
- * מרחיק בקטריות מסוג Cyst
- * חיסכון בשטח על השיש
- * הסנן תופס מעט מקום מתחת לכיור
(מידות מדויקות במפרט הטכני)
- * מבטל את הצורך בסחיבת בקבוקים
- * חיסכון בעלויות לסול פתרונות אחרים
- * התקנה ראשונית יכולה להתבצע עצמאית
או על-ידי בעל מקצוע
- * החלפת הסנן בקלות ובמהירות עצמאית -
כל חצי שנה עד שנה לפי שימוש
- * מאושר על ידי התקן האמריקאי NSF
- * ומכון התקנים הישראלי
- * מבית 3M - מיוצר בארצות הברית
- * אחריות לשנה - בהתאם למדיניות החברה

מערכת לסינון עופרת 3MFF101

סנן עופרת ייחודי בישראל!

המערכת מיועדת לסינון עופרת ממי שתיה, אשר מגיעה למי
הברז שלנו בבית דרך צנרת עירונית או צנרת בניין מגורים.

- * הסנן מסנן משמעותית עופרת הנמצאת במי שתיה.
- * מפחית משמעותית כלור וכך משפר את טעם המים.
- * מסנן מתכות ובזבז הנמצאים במים.
- * סנן זה אינו מהווה פתרון נקודתי, אלא מתאים לכל
מערכת תת כיורית/ מקרר/ בר מים.
- * מסנן עד 0.2 מיקרון.
- * בעל תקן NSF של ארה"ב.
- * מאושר על ידי איגוד איכות המים ל-WQA 5-803
- * תדירות החלפת סנן - אחת לשנה.
- * ספיקת מים עד החלפת הפילטר הינה 22,715 ליטר
- * נתוני קצב זרימה ולחץ 9.46 Pressure + Litre per minute
- * Range (metric) 172 - 862 kPa



טוחני אשפה



סרקו לסרט הדרכה על פעולת הטוחן

טוחן אשפה הינו הדרך הבטוחה המהירה והנוחה ביותר לסילוק שאריות מזון ופסולת אורגנית ומהווה חלק בלתי נפרד מהמטבח המודרני | טוחן האשפה מעניק איכות חיים במטבח, סביבת עבודה נקייה והגיגית כל הזמן | הטוחן מותקן מתחת לכיור המטבח ומחובר למערכת הביוב הרגילה של הבית | הטוחן מופעל על ידי לחצן פנאומטי, בטיחותי להפעלה בסביבת מים | קל ונוח להתקנה ושימוש | אין צורך בפעולות תחזוקה |
IN SINK ERATOR ארה"ב, מייצרת כ-70% מטוחני האשפה בעולם, למעלה מ-60 שנה | דגם המוצר נבדק ואושר על ידי מכון התקנים כמתאים לקן רשמי 900 חלק 2.16



חדש!

דגם 56 | 0.55 כ"ס

3 שנות אחריות	X1 שלבי טחינה
שקט הפחתת רעש	0.55 כוח סוס

עם מפסק פנאומטי

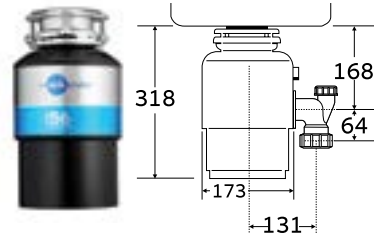

היחידי בישראל תוצרת בארה"ב | מנוע אינדוקציה מהפכני HEAVY DUTY ללא פחמים, ללא טיפול ובעל פעולה שקטה במיוחד | עוצב ותוכנן בארה"ב. מיוצר ע"י היצרן המוביל לטוחני אשפה בעולם | בעל מחסום יציאת מים | מפסק אוטומטי להגנת המנוע מפני עומס יתר | מערכת לבידוד מרעש | תא טחינה גדול של 980 מ"ל | מערכת טחינה מפלדת אל-חלד | מפתח שרות בלעדי למניעת תקלות | **דגם חדש - טכנולוגיית טחינה משופרת**



חדש!

דגם 66 | 0.75 כ"ס

4 שנות אחריות	X1 שלבי טחינה
הפחתת רעש -20%	0.75 כוח סוס

עם מפסק פנאומטי

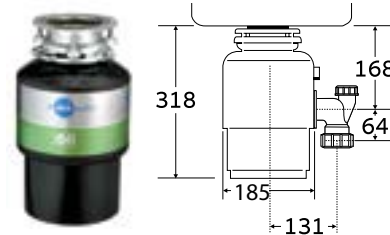

היחידי בישראל תוצרת בארה"ב | מנוע אינדוקציה מהפכני HEAVY DUTY ללא פחמים, ללא טיפול ובעל פעולה שקטה במיוחד | מיוצר ע"י היצרן המוביל לטוחני אשפה בעולם | פעולת טחינה דו-כיוונית, להגברת יעילות הטחינה ולפעולה חלקה | כולל מפסק פנאומטי מובנה | מפסק אוטומטי להגנת המנוע מפני עומס יתר | תא טחינה גדול של 980 מ"ל | מערכת טחינה מפלדת אל-חלד | מפתח שרות בלעדי למניעת תקלות | **דגם חדש - טכנולוגיית טחינה משופרת**



דגם אוולושן 100 | 0.75 כ"ס

5 שנות אחריות	X2 שלבי טחינה
הפחתת רעש -40%	0.75 כוח סוס

עם מפסק פנאומטי



היחידי בישראל תוצרת בארה"ב | מנוע אינדוקציה מהפכני HEAVY DUTY ללא פחמים, ללא טיפול ובעל פעולה שקטה במיוחד | 2 שלבי טחינה - מעניקים כוח טחינה משופר המאפשר לטוחן כל מוצר אורגני | מערכת משופרת המבודדת 40% מרעש הטוחן | כולל מפסק פנאומטי מובנה | מפסק אוטומטי להגנת המנוע מפני עומס יתר | תא טחינה גדול של 1,005 מ"ל | מערכת טחינה מפלדת אל-חלד | פעולת טחינה דו-כיוונית להגברת יעילות הטחינה לפעולה חלקה | מפתח שרות בלעדי למניעת תקלות



דגם אוולושן 200 | 0.75 כ"ס

6 שנות אחריות	X3 שלבי טחינה
הפחתת רעש -60%	0.75 כוח סוס

עם מפסק פנאומטי

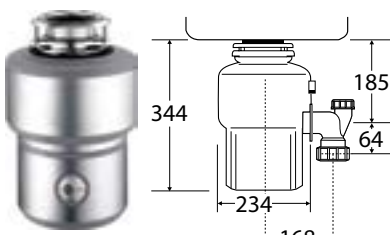

היחידי בישראל תוצרת בארה"ב | מנוע אינדוקציה מהפכני HEAVY DUTY ללא פחמים, ללא טיפול ובעל פעולה שקטה במיוחד | 3 שלבי טחינה מעניקים כוח טחינה משופר המאפשר לטוחן כל מוצר אורגני | מנגנון האצת טחינה - היחידי בעולם עם שבב המכפיל את מהירות הטחינה פי 2, עד טחינה מוחלטת של עצמים קשים במיוחד | מערכת משופרת המבודדת 60% מרעש הטוחן | מפסק אוטומטי להגנת המנוע מפני עומס יתר | תא טחינה ענק של 1,180 מ"ל | תא ומערכת טחינה מפלדת אל-חלד | פעולת טחינה דו-כיוונית להגברת יעילות הטחינה לפעולה חלקה | מפתח שרות בלעדי למניעת תקלות



ברזי אמבט KWC סדרת ZOE



חדש! חברת KWC מציגה סדרת ברזים ZOE למקלחת ולאמבט | ברזים בעלי טכנולוגיה חדשנית, נוחות ויתרונות מוחשיים - מנגנון מבודד חום, שולט בחום ועוצמת זרימת המים | העיצוב האלגנטי בעל הקווים הגמישים והמיוחדים של הסדרה, מאפשר התאמה מושלמת למקלחת או לאמבטיה ביתית או למוסדות ציבוריים, כגון מלונות ומסעדות | פאר תוצרת שויץ

KWC
ברזים למטבח ולאמבט
SWISS MADE

10 שנות אחריות

המערכת המושלמת של ניגא לאמבט

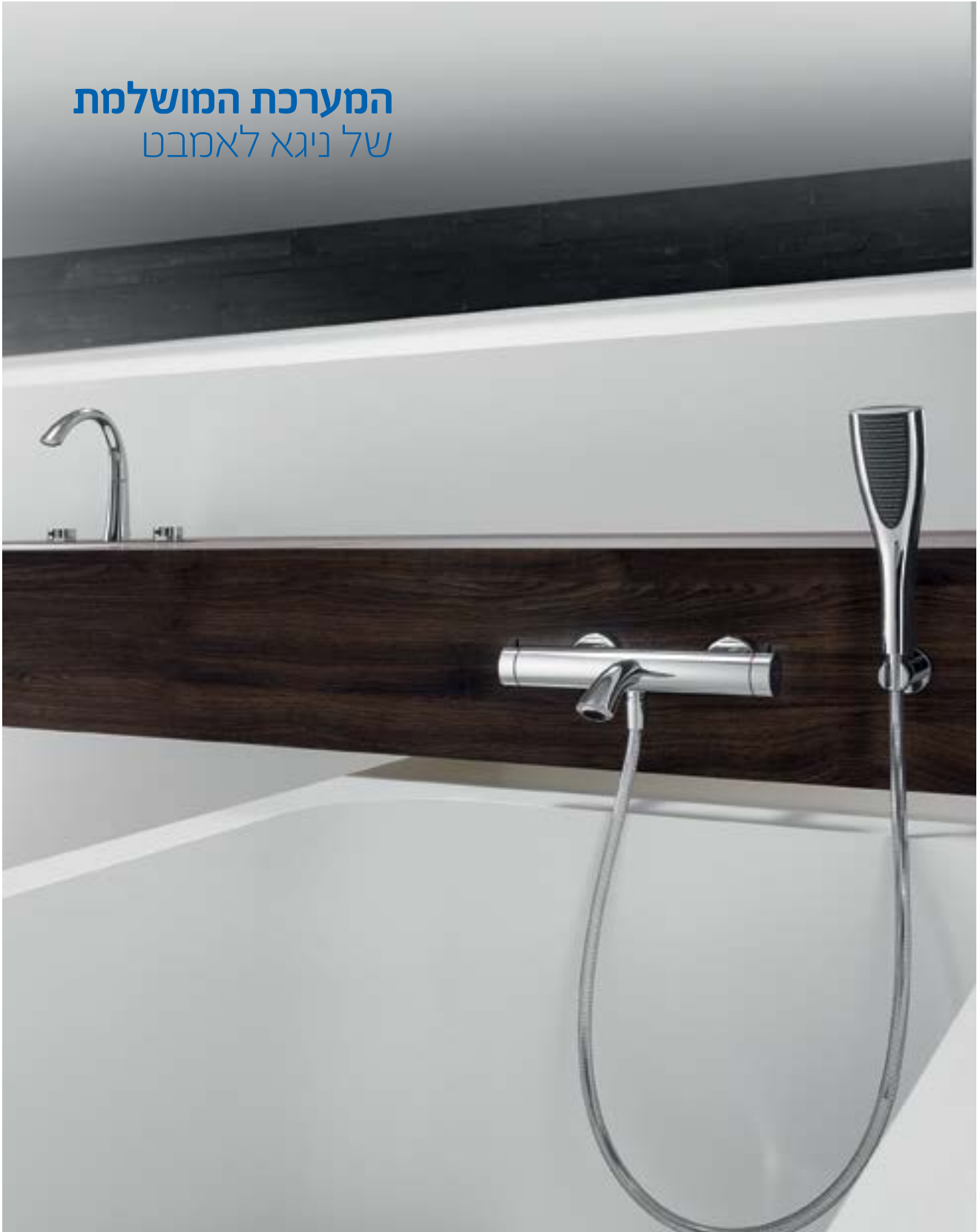

חדש! חברת KWC מציגה סדרת ברזים ZOE למקלחת ולאמבט | ברזים בעלי טכנולוגיה חדשנית, נוחות ויתרונות מוחשיים - מנגנון מבודד חום, שולט בחום ועוצמת זרימת המים | העיצוב האלגנטי בעל הקווים הגמישים והמיוחדים של הסדרה, מאפשר התאמה מושלמת למקלחת או לאמבטיה ביתית או למסודות ציבוריים, כגון מלונות ומסעדות | פאר תוצרת שוויץ

חדש! חברת KWC מציגה סדרת ברזים ZOE למקלחת ולאמבט | ברזים בעלי טכנולוגיה חדשנית, נוחות ויתרונות מוחשיים - מנגנון מבודד חום, שולט בחום ועוצמת זרימת המים | העיצוב האלגנטי בעל הקווים הגמישים והמיוחדים של הסדרה, מאפשר התאמה מושלמת למקלחת או לאמבטיה ביתית או למסודות ציבוריים, כגון מלונות ומסעדות | פאר תוצרת שוויץ



ZOE זאי 1

כרום
26.201.073.000
פיית מילוי
אורך פיה מהקיר 200 מ"מ



ZOE זאי 2

כרום
20.204.580.000
אונטרפוף 4 דרך
חלק פנימי לאינטרפוף
39.999.300.931
קוטר 170 מ"מ
אורך ידית 68 מ"מ



ZOE זאי 3

כרום
21.204.580.000
אונטרפוף 3 דרך
חלק פנימי לאונטרפוף
39.999.300.931
קוטר 170 מ"מ
אורך ידית 68 מ"מ



ZOE זאי 4

כרום
21.202.500.000
סוללה טרמוסטטית למקלחת
רוחב סוללה 299 מ"מ
מרחק סוללה מהקיר 81 מ"מ



ZOE זאי 5

כרום
20.202.503.000
סוללה טרמוסטטית לאמבט
רוחב סוללה 299 מ"מ
אורך פיה מהקיר 190 מ"מ



ZOE זאי 6

ברז אמבט
11.202.034.000
מלבן 172 x 73 מ"מ
חלק פנימי לברז
39.193.400.931
ערכת התקנה
Z.536.333
אורך פיה 225 מ"מ



כרום
12.208.141.000

ZOE זאי 7

ברז אמבט בטיחותי
פתיחת זרימת מים קרים הינה מחלקה הקדמי של פתיחת הברז, סיבוב ברז עד 90°, ניתן להתקנה של צד ימין של ידית הברז
אורך פיה 150 מ"מ
גובה הברז 262 מ"מ
גובה פיה ממשטח 195 מ"מ



כרום
12.203.161.000

ZOE זאי 8

ברז אמבט שתי ידיות
אורך פיה 150 מ"מ
גובה 165 מ"מ
גובה ברז 232 מ"מ

סוללה טרמוסטטית - גוף הסוללה לא מתחממת

- 1 touchcontrol - מנגנון המבודד חום וכך מונע כוויית
- 2 hotcontrol - מנגנון השולט בחום המים (בעזרת לחצן בטיחות) מאפשר זרימת מים עד 38°, ברגע שמתגלה בעיה בזרימת מים קרים, הספקת המים החמים נעצרת מיד
- 3 smartcontrol - מנגנון המאפשר שליטה בעוצמת זרימת המים וכך חוסך במים

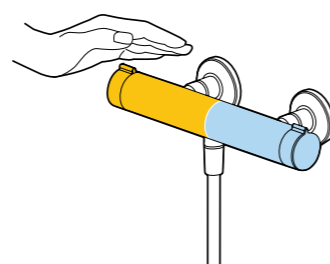
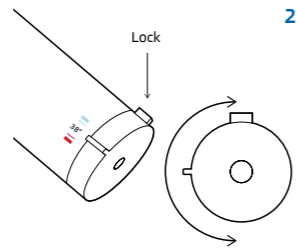
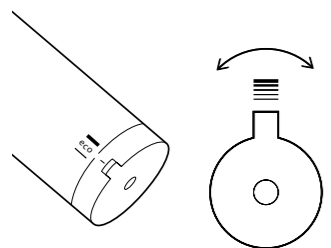



אמון הציבור
לקידום תחומי עניין

ברזי אמבט HANSA

עומד בתקנים אירופאים מחמירים | פסגת הטכנולוגיה של ברזים טרמוסטטים | ציפוי כרום ניקל
עבה במיוחד על גוף מיציקה אחת מובחרת של פליז | 0% פליטת עופרת | 100% תוצרת גרמניה



HANSA
ברזי אמבט
MADE IN GERMANY
5 שנות אחריות

ברזי אמבט KWC סדרת AVA

מנגנון הפעלה קרמי ייחודי המאפשר בטיחות וחסכון במים על ידי הגבלת טמפרטורה ועוצמת זרימת המים
ללא פגיעה בנוחות השימוש | פייה מתפרקת לניקוי קל של אבנית | בידוד מלא של גוף המזלף כמים חמים |
ציפוי כרום/ניקל עבה במיוחד | פאר תוצרת שווייץ



KWC
ברזים למטבח ולאמבט
SWISS MADE
10 שנות אחריות

כרום 578321710 סטלה STELA	כרום 57102201 סטלה STELA	כרום 57082201 סטלה STELA
ברז קיר	ברז אמבט גבוה	ברז אמבט
אורך פיה 160 מ"מ	אורך פיה 162 מ"מ גובה הברז 347 מ"מ גובה פיה ממשטח 245 מ"מ	אורך פיה 111 מ"מ גובה הברז 214 מ"מ גובה פיה ממשטח 103 מ"מ

כרום 57742101 סטלה STELA	כרום 47859041.000 סטלה STELA	כרום 47849041.000 סטלה STELA
סוללה לאמבט, יש להזמין בנפרד, צינור, מזלף ומחזיק מזלף	אונטרפופץ 3 דרך קוטר 135 מ"מ	אונטרפופץ 4 דרך קוטר 135 מ"מ
אורך פיה 165 מ"מ		

כרום 00938101 נובה NOVA	כרום 57670101 נובה NOVA	כרום 57670101 סטלה STELA
ברז מיקסר נשלף, מזלף שני מצבים ידיית מהצד	ברז ממשטח, מים קרים בלבד	סוללה למקלחת, יש להזמין בנפרד, צינור, מזלף ומחזיק מזלף
אורך פיה 94 מ"מ גובה הברז 205 מ"מ גובה פיה ממשטח 127 מ"מ	אורך פיה 93 מ"מ גובה הברז 182 מ"מ גובה פיה ממשטח 104 מ"מ	אורך פיה 93 מ"מ גובה הברז 182 מ"מ גובה פיה ממשטח 104 מ"מ

כרום 12.191.093.000 אווה AVA	כרום 12.191.072.000 אווה AVA	כרום 12.191.071.000 אווה AVA
ברז אמבט לכיור עומד	ברז אמבט	ברז אמבט
אורך פיה 150 מ"מ גובה הברז 334 מ"מ גובה פיה ממשטח 281 מ"מ	אורך פיה 125 מ"מ גובה הברז 187 מ"מ גובה פיה ממשטח 127 מ"מ	אורך פיה 110 מ"מ גובה הברז 187 מ"מ גובה פיה ממשטח 102 מ"מ

כרום 21.194.580 אווה AVA	כרום 20.194.580 אווה AVA	כרום 11.192.033 אווה AVA
אונטרפופץ 3 דרך מלבן 150 x 150 מ"מ	אונטרפופץ 4 דרך מלבן 150 x 150 מ"מ	ברז אמבט מקיר
		אורך פיה 225 מ"מ

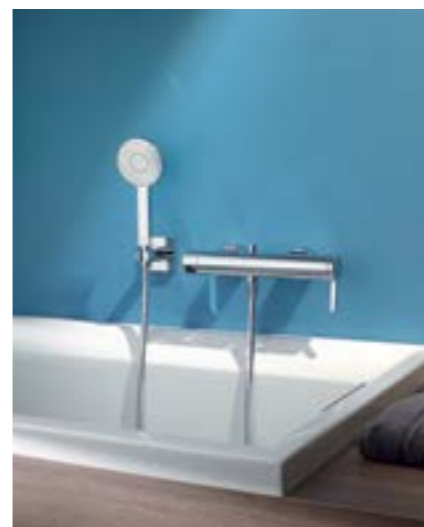

כרום 21.192.330.000 אווה AVA	כרום 20.192.440.000 אווה AVA
סוללה לאמבט, יש להזמין בנפרד, צינור, מזלף ומחזיק מזלף	סוללה לאמבט, יש להזמין בנפרד, צינור, מזלף ומחזיק מזלף
אורך פיה 86 מ"מ אורך סוללה 216 מ"מ	אורך פיה 86 מ"מ אורך סוללה 252 מ"מ

ברזי אמבט



אמון הציבור
לקידום תחום העסקים

מוטות פינוק

מוטות פינוק | מוטות למקלחת | ראשי טוש וזרועות מעוצבים | מזלפים חסכוניים במים | פיות
מילוי | נקודות מים | צינורות | תוצרת NIKLES שוויץ



NIKLES
ראשי טוש
SWISS MADE
שנה אחריות



NIKLES FRESH

D65MS.01.012.05F

מוט 954 מ"מ
ראש עגול קוטר 200 מ"מ, מזלף 2 מצבים
מיקום החורים ניתן לשינוי בין 55 ל-85 ס"מ
חיבור לנקודת מים



NIKLES FRESH

D65.01.012.05F

מוט 954 מ"מ
ראש עגול קוטר 200 מ"מ, מזלף 2 מצבים
מיקום החורים ניתן לשינוי בין 55 ל-85 ס"מ
חיבור ליציאת מים במוט

NIKLES FRESH

D755.XT.012.05F

מוט 874 מ"מ
מזלף 3 מצבים, צינור 1500 מ"מ
סבונה
מיקום החורים ניתן לשינוי



ברזי אמבט טרמוסטטיים HANSA

פסגת הטכנולוגיה של ברזים טרמוסטטיים | לשליטה מושלמת על הטמפרטורה ברמת דיוק של מעלה אחת
| לחיסכון של כ-50% בצריכת המים | למניעת תאונות כווייה בקרב ילדים וקשישים | נוח לשימוש, אין צורך
לכוון את טמפרטורת המים מדי שימוש | ציפוי כרום ניקל עבה במיוחד על גוף מיציקה אחת מובחרת של
פליז | 0% פליטת עופרת | עומד בתקנים אירופאים מחמירים | 100% תוצרת גרמניה



HANSA
ברזי אמבט
MADE IN GERMANY
5 שנות אחריות



כרום
58110101

טויסטר TWISTER

סוללה טרמוסטטית למקלחת, גוף הסוללה
אינו מתחמם, יש להזמין בנפרד, צינור,
מזלף ומחזיק מזלף



כרום
58122101

טויסטר TWISTER

סוללה טרמוסטטית לאמבט, גוף הסוללה
אינו מתחמם, יש להזמין בנפרד,
צינור, מזלף ומחזיק מזלף

137 מ"מ

אורך פיה

ברזי אמבט HANSA

עומד בתקנים אירופאים מחמירים | פסגת הטכנולוגיה של ברזים טרמוסטטיים | ציפוי כרום ניקל
עבה במיוחד על גוף מיציקה אחת מובחרת של פליז | 0% פליטת עופרת | 100% תוצרת גרמניה



כרום
00968101

נובה NOVA

ברז מקיר, מים קרים בלבד
ניתן לקצר אורך הפיה עד 126 מ"מ
אורך פיה 186 מ"מ



כרום
00868101

נובה NOVA

ברז מקיר, מים קרים בלבד
אורך פיה 160 מ"מ



B46.B370.05N **NIKLES LED**

זרוע לראש טוש
ממולץ לראש טוש כדורי



B4805N **NIKLES LED**

ראש טוש כדורי עם תאורת לד
ללא חיבור לחשמל
מומלץ להתקין עם זרוע
B46.B370.05N1



B4705LEDN **NIKLES LED**

ראש טוש
עם תאורת לד
ללא חיבור לחשמל



4005QMN **NIKLES LUX**

ראש טוש 3 מצבים
קוטר 85 מ"מ
יש להזמין זרוע בנפרד



D4105N **NIKLES LED**

ראש טוש מרובע עם תאורת לד
300*300 מ"מ
ללא חיבור לחשמל



D4005N **NIKLES LED**

ראש טוש עגול עם תאורת לד
קוטר 300 מ"מ
ללא חיבור לחשמל



NIKLES PIANO

BP200T05N
BP400T05N

ראש טוש עגול
קוטר 200 מ"מ
קוטר 400 מ"מ

עובי 2 מ"מ



NIKLES PIANO

BP200Q05N
BP250Q05N
BP400Q05N

ראש טוש מרובע
200*200 מ"מ
250*250 מ"מ
400*400 מ"מ
עובי 2 מ"מ



D47.B302.05F **NIKLES FRESH**

ראש טוש מלבני
200*200 מ"מ
זרוע באורך 300 מ"מ



D47.B301.05F **NIKLES FRESH**

ראש טוש עגול
קוטר 200 מ"מ
זרוע באורך 300 מ"מ

NIKLES PURE

A53MS.06.281.05N08

מוט 1071 מ"מ
ראש עגול קוטר 300 מ"מ
מזלף מצב אחד 140 מ"מ AIRDROP
חיבור לנקודת מים



NIKLES PURE

A53.07.261.05N08

מוט 1071 מ"מ
ראש מרובע 300 * 300 מ"מ
מזלף מצב אחד 140 מ"מ AIRDROP
חיבור ליציאת המים במוט



NIKLES PURE

A53.06.281.05N08

מוט 1071 מ"מ
ראש עגול קוטר 300 מ"מ
מזלף מצב אחד 140 מ"מ AIRDROP
חיבור ליציאת המים במוט



NIKLES PURE

A721.FR.27D.05N

מוט קומפלט
מזלף 2 מצבים
מיקום החורים ניתן לשינוי בין 60 ל-80 ס"מ





NIKLES

נקודת מים זזית 90 מעלות
D298105F



NIKLES PURE

נקודת מים עגולה ניקלס
קוטר 50 מ"מ
D298005F



NIKLES PURE

מחזיק מזלף קבוע
8605N



NIKLES PURE

מחזיק מזלף מתכוונן
A8605N



NIKLES

צנור מרובע 2000 מ"מ
כרום / שחור
522.30231320002



NIKLES

צנור מרובע 2000 מ"מ
כרום / שקוף
522.30231320002



NIKLES

צנור 2000 מ"מ כסוף
506.30130320003



NIKLES

נקודת מים עם מחזיק למזלף
והיבור לצנור
297005N



סטלה STELA

פית מילוי/ראש טוש
57822100



אווה AVA

פית מילוי/ראש טוש
57822100



NIKLES

צנור 2000 מ"מ, לבן
505.31131120001



NIKLES

צנור 2000 מ"מ
כרום/שקוף
504.30231320005



KWC

מוט מתכת
K.26.99.01.000
612 מ"מ



KWC

מחזיק מזלף מתכוונן
26.000.623.000



אווה AVA

נקודת מים מקיר
26.191.610.000



אווה AVA

מחזיק מזלף קבוע
Z.536.168.000



NIKLES PURE

מזלף חסכוני 3 מצבים
צורך רק 6 ליטר לדקה
קוטר 95 מ"מ
A1205QM.6N



NIKLES PURE

מזלף חסכוני מצב 1 AIRDROP
מערבב אוויר עם המים, שקט, נעים
וצורך רק 6 ליטר לדקה
קוטר 105 מ"מ
A1705EN



NIKLES PURE

מזלף חסכוני מצב 1 AIRDROP
מערבב אוויר עם המים, שקט, נעים
קוטר 140 מ"מ
A1805N



NIKLES FRESH

מזלף 3 מצבים קוטר 95 מ"מ
מחזיק קבוע למזלף
וצינור 1250 מ"מ
D701.012.05F



NIKLES PURE

מזלף מצב 1
קוטר 85 מ"מ
6305N



NIKLES PURE

מזלף מלבני מצב אחד
A0805N



NIKLES PURE

מזלף 4 מצבים
קוטר 120 מ"מ XL
A2105QBN



NIKLES PURE

מזלף 3 מצבים
קוטר 95 מ"מ
A1205QMN



NIKLES PURE

ג'ט צידי קוטר 150 מ"מ
A0010.27EN



NIKLES PURE

מזלף 2 מצבים AIRDROP
מערבב אוויר עם המים, שקט, נעים
קוטר 105 מ"מ
B1705QDN



NIKLES PURE

מזלף 3 מצבים
קוטר 85 מ"מ
6205QMN



קוריאן



קוריאן הינו חומר מוצק והומוגני, בעל מרקם חלק ונעים למגע | הקוריאן עשוי מנוסחא בלעדית וייחודית של 70% אלומיניום הידרוקסיד - מינרל טבעי ו-30% אקריליק - חומר קשיח ממנו עשויה חופת תא הטייס | בקוריאן ניתן לייצר משטחי מטבח, אמבט, כיורים, ריהוט, חיפויי קיר, דלתות ואלמנטים מיוחדים | הכל כיד הדימיון היצירתי של המעצב/ת | הקוריאן קשיח, בלתי נקבובי ואינו סופג ומצטיין בעמידות גבוהה | החומר היחידי למשטחי מטבח שמאושר להגעלה לפסח על-ידי מכון צומת לבעיות הלכה.

CORIAN מיוצר בלעדית ותחת פטנט על-ידי חברת הענק האמריקאית DuPont ומיובא בלעדית לישראל ע"י ניגא מוצרי איכות בע"מ מעל-35 שנה.



כיר 9920 בגוון גליישר וויט



אי ומשטח קוריאן בגוון גליישר וויט כיר --- בחיבור אינטגרלי וברז איב

לקוח יקר,

בקנותך משטחי וכיורי קוריאן דרוש מהיצרן את תעודת קוריאן, דו פונט מקורי מבית ניגא.

DuPont™ קוריאן דופונט מקורי מבית ניגא

CORIAN® ORIGINAL

תעודת קוריאן מקורי

בשוק קיימים חיקויים רבים לקוריאן אשר קוראים לעצמם בשם קוריאן, אך הם אינם המוצר המקורי של דו פונט, ארה"ב.

על מנת לוודא כי אתם מקבלים את המוצר הטוב ביותר המעובד ומותקן על ידי יצרן מורשה, דרוש מאתנו מראש לדעת האם מציעים לכם קוריאן מקורי - שילחו לנו מייל nyga@nyga.co.il או השאירו פרטים באתר www.nyga.co.il ונעדכן אתכם מיד.



ב"ח, י"ז באדר א' תשע"א, 21.2.11
לנכוד
מינא כ"ים
חלוי 28
מי ברק 51200
שלום ב.

אישור כשרות

הרינו לאשר בזאת את כשרותם של משטחי שיש וכיורי מטבח העשויים מחומר הקרוי 'קוריאן' - Corian תוצרת DuPont ארה"ב

... הכשרת משטחי המטבח למסח, מבשרי לחלבי וכן להכשרה כללית ע"י עירוי מים מיכלי ראשון תוך כדי רתיחתם [אם לחקטי על הצירוי בתפריט ובחימומים] מוסר לא להניח מאכל מועק רוחה יטירות על המשטח

... יאכילת ושבעת וברכת את ה' אלקיך'

הרב ישראל רוזן, מהנדס ראש מכון 'צומת', אלון שבות



תעודת מוצר מקורי קוריאן תוצרת דו פונט

מס' תעודת מקור 2500

מספק ל-

תודה לכם שרכשתם קוריאן מקורי תוצרת דו פונט. תעודה זו מאשרת כי רכשתם קוריאן מקורי תוצרת דו פונט.

שם מתקן: _____
תאריך: _____
גודל: _____
מקום הרכישה: _____
מקום ההתקנה: _____



אנו מאחלים לכם הנאה מרובה משימוש בקוריאן לאורך שנים.

* תקפה על תעודה זו פתחה בהנחת חשבונית מס' התחנה

המקרא מתייחס לצבעים בשימוש פנימי, שאינם מסומנים באות K
 (שאינם מקולקציית המטבחים של דו פונט)
 /// סימנים בהירים מאוד, נראים בתאורה מסוימת לאחר שימוש מאסיבי
 /// סימנים בהירים, נראים בתאורה מסוימת לאחר שימוש מאסיבי
 /// סימנים נראים בתאורה מסוימת לאחר שימוש מאסיבי

מקרא הסימנים של קוריאן
 — עובי המשטח 4 מ"מ
 — עובי המשטח 6 מ"מ
 — עובי המשטח 12 מ"מ
 — עובי המשטח 19 מ"מ
K קולקציית מטבחים
F קולקציית חיפוי חיצוני

צבעי הקוריאן החדשים

מקרא מתייחס לצבעים בשימוש חיצוני, שאינם מסומנים באות F
 (שאינם מקולקציית חיפוי החוץ של דו פונט)
 *** שינוי צבע בפחות מ-5 יחידות ΔE ב-10 שנים, מתאים מאד לעיצובי חוץ
 *** שינוי צבע בין 5-15 יחידות ΔE ב-10 שנים, מתאים בהגתן שינוי צבע קל
 *** שינוי צבע גבוה מ-15 יחידות ΔE ב-10 שנים, בחירה אפשרית בהגתן שינוי צבע
חשוב: עמידות בפני קרני UV אינה רלוונטית לעיצובי פנים



5 שנות אחריות יצרן

צבעים אחדים

דיזינר ווייט [1]	גליישר ווייט [0]	קמאו ווייט [1]	בון [1]	סנד [2]
/// *** — K F	/// *** — K F	/// *** — K F	/// *** — K F	/// *** — K F
וונילה [1]	ביסק [1]	אלגנט גריי [1]	קליי [2]	אתנה גריי [1]
/// *** — K F	/// *** — K F	/// *** — K F	/// *** — K F	/// *** — K F
אימפריאל ילו [2]	סיטרס אורנג'י [2]	הוט [2]	הויאל רד [2]	דיסטינקט טן [1]
/// *** — K F	/// *** — K F	/// *** — K F	/// *** — K F	/// *** — K F
סיגראס [1]	גרייפ גרין [2]	בלומינג גרין [2]	לייט אש [1]	אטריאל אזור [1]
/// *** — K F	/// *** — K F	/// *** — K F	/// *** — K F	/// *** — K F
דיאמונד בלו [2]	שיק אוברג'ין [2]	פרל גריי [1]	סילבר גריי [1]	
/// *** — K F	/// *** — K F	/// *** — K F	/// *** — K F	

צבעי איים

גליישר איים [1]	ארקטיק איים [4]	איים ווייט [1]
⊗ /// *** — K F	⊗ /// *** — K F	⊗ /// *** — K F
מינט איים [1]	ליים איים [1]	בלוברי איים [1]
⊗ /// *** — K F	⊗ /// *** — K F	⊗ /// *** — K F

צבעי ידיפ

טכנולוגיית ה-DeepColour החדשנית שפותחה על ידי דופונט מאפשרת לראשונה להשתמש בצבעי קוריאן כהים במטבחים!*

בטכנולוגיית ה-DeepColour החדשה: - צבעים עמוקים ועשירים יותר - השריטות על גבי המשטח כמעט שאינן נראות

הצבעים החדשים פותחים אופציות נרחבות לעיצוב פנים חדשני וחסר גבולות.

טכנולוגיית ה-DeepColour החדשנית שפותחה על ידי דופונט מאפשרת לראשונה להשתמש בצבעי קוריאן כהים במטבחים!*

דיפ בדרוק [3]	דיפ סטורם [3]	דיפ מינג [2]
/// *** — K F	/// *** — K F	/// *** — K F
דיפ קוויאר [2]	דיפ סבלה [2]	דיפ אספרסו [2]
/// *** — K F	/// *** — K F	/// *** — K F
דיפ נייט סקי [4]	דיפ אנטריסט [3]	דיפ בלאק קוורץ [3]
/// *** — K F	/// *** — K F	/// *** — K F
דיפ נוקטורן [2]	דיפ קלאוד [2]	דיפ טיטניום [2]
/// *** — K F	/// *** — K F	/// *** — K F

* הצבעים המתאימים למטבח: **Deep Bedrock, Deep Night Sky, Deep Black Quartz**

מקרא מתייחס לצבעים בשימוש פנימי, שאינם מסומנים באות K
 (שאינם מקולקציית המטבחים של דו פונט)
 /// סימנים בהירים מאוד, נראים בתאורה מסוימת לאחר שימוש מאסיבי
 /// סימנים בהירים, נראים בתאורה מסוימת לאחר שימוש מאסיבי
 /// סימנים נראים בתאורה מסוימת לאחר שימוש מאסיבי

מקרא הסימנים של קוריאן
 ■ עובי המשטח 4 מ"מ
 ■ עובי המשטח 6 מ"מ
 ■ עובי המשטח 12 מ"מ
 ■ עובי המשטח 19 מ"מ
K קולקציית מטבחים
F קולקציית חיפוי חיצוני

צבעי הקוריאן החדשים

מקרא מתייחס לצבעים בשימוש חיצוני, שאינם מסומנים באות F
 (שאינם מקולקציית חיפוי החוץ של דו פונט)
 *** שינוי צבע בפחות מ-5 יחידות ΔE ב-10 שנים, מתאים מאד לעיצובי חוץ
 *** שינוי צבע בין 5-15 יחידות ΔE ב-10 שנים, מתאים בהנתן שינוי צבע קל
 *** שינוי צבע גבוה מ-15 יחידות ΔE ב-10 שנים, בחירה אפשרית בהנתן שינוי צבע
חשוב: עמידות בפני קרני UV אינה רלוונטית לעיצובי פנים

Onro W112 [2]	W112 KAF [4]	Antarktika [4]	W112 G15 [2]	Aurora [3]
■ /// *** — ■ KF	/// *** — ■ KF	/// *** — ■ KF	/// *** — ■ KF	/// *** — ■ KF
Suona [4]	Aurora [2]	Fosil [4]	Saha [4]	Bz' Pildston [4]
/// *** — ■ KF	/// *** — ■ KF	/// *** — ■ KF	/// *** — ■ KF	/// *** — ■ KF
Arhous [4]	Dask [2]	Aklifis [2]	Urm G11 [2]	Dab [2]
■ /// *** — ■ KF	/// *** — ■ KF	/// *** — ■ KF	/// *** — ■ KF	/// *** — ■ KF
Akoua [2]	Silbriss [3]	G11 Nifir [4]	M11 N Bla [3]	Flatinium [4]
/// *** — ■ KF	/// *** — ■ KF	■ /// *** — ■ KF	/// *** — ■ KF	/// *** — ■ KF
M11 N Bla [3]	H11 N Bla [4]	R11 N Bla [4]	R11 N Bla [4]	S11 N Bla [2]
/// *** — ■ KF	■ /// *** — ■ KF	■ /// *** — ■ KF	■ /// *** — ■ KF	/// *** — ■ KF
Sorl [4]	Sandlood [4]	T11 N Bla [4]	W112 N Bla [4]	Akro [4]
■ /// *** — ■ KF	■ /// *** — ■ KF	■ /// *** — ■ KF	■ /// *** — ■ KF	■ /// *** — ■ KF

R112 [2]	Silber Birx' [4]	Lin [2]	Klam Shel [4]	Abalon [3]
/// *** — ■ KF	/// *** — ■ KF	/// *** — ■ KF	■ /// *** — ■ KF	/// *** — ■ KF
Siyig' Bra [4]	Sandston [2]	M11 N Bla [2]	Borlad Biy' [4]	Axtak Guld [4]
■ /// *** — ■ KF	/// *** — ■ KF	/// *** — ■ KF	■ /// *** — ■ KF	■ /// *** — ■ KF
K11 N Bla [3]	Antarktika [2]	M11 N Bla [2]	Silat [2]	Sunora [4]
/// *** — ■ KF	/// *** — ■ KF	/// *** — ■ KF	/// *** — ■ KF	■ /// *** — ■ KF
G11 N Bla [4]	W112 N Bla [4]	S11 N Bla [2]		
■ /// UV TEST ONGOING — ■ KF	■ /// UV TEST ONGOING — ■ KF	/// UV TEST ONGOING — ■ KF		
K11 N Bla [4]	K11 N Bla [3]	U11 N Bla [3]	A11 N Bla [3]	N11 N Bla [3]
■ /// UV TEST ONGOING — ■ KF	■ /// UV TEST ONGOING — ■ KF	■ /// UV TEST ONGOING — ■ KF	■ /// UV TEST ONGOING — ■ KF	■ /// UV TEST ONGOING — ■ KF
A11 N Bla [4]	N11 N Bla [4]	L11 N Bla [4]	D11 N Bla [4]	K11 N Bla [4]
■ /// UV TEST ONGOING — ■ KF	■ /// UV TEST ONGOING — ■ KF	■ /// UV TEST ONGOING — ■ KF	■ /// UV TEST ONGOING — ■ KF	■ /// UV TEST ONGOING — ■ KF
M11 N Bla [4]	W112 N Bla [3]	G11 N Bla [4]	W112 N Bla [3]	G11 N Bla [4]
/// *** — ■ KF	/// *** — ■ KF	/// *** — ■ KF	/// *** — ■ KF	/// *** — ■ KF

חדש! צבעי 2017

צבעים לא אחידים

בון קמאו וויט ונילה דיזיינר וויט גליישר וויט



סוויט 802

קערית בעל פינות מעוגלות

מתאים לארון (פנימי) מינימלי
עומק משטח (חיצוני) מינימלי
עומק הכיור

34 ס"מ
55 ס"מ
10.9 ס"מ



סוויט 857

קערית בעל פינות מעוגלות

מתאים לארון (פנימי) מינימלי
עומק משטח (חיצוני) מינימלי
עומק הכיור

24 ס"מ
45 ס"מ
14.1 ס"מ



חדש!

ראונדד 9310

כיור מטבח עגול

מתאים לארון (פנימי) מינימלי
עומק משטח (חיצוני) מינימלי
עומק הכיור

60 ס"מ
60 ס"מ
17.6 ס"מ

מגיע בגוונים גליישר וויט ודיזיינר וויט



סוויט 805

כיור ריבועי בעל פינות מעוגלות

מתאים לארון (פנימי) מינימלי
עומק משטח (חיצוני) מינימלי
עומק הכיור

48 ס"מ
60 ס"מ
20.8 ס"מ



סוויט 804

כיור ריבועי בעל פינות מעוגלות

מתאים לארון (פנימי) מינימלי
עומק משטח (חיצוני) מינימלי
עומק הכיור

45 ס"מ
55 ס"מ
20.8 ס"מ



סוויט 809

כיור קטן בעל פינות מעוגלות

מתאים לארון (פנימי) מינימלי
עומק משטח (חיצוני) מינימלי
עומק הכיור

36 ס"מ
45 ס"מ
16.7 ס"מ



כיור 873 בגוון גליישר וויט

בון קמאו וויט ונילה דיזיינר וויט גליישר וויט



ספייסי 969

כיור קטן בעל פינות ישרות

מתאים לארון (פנימי) מינימלי
עומק משטח (חיצוני) מינימלי
עומק הכיור

42 ס"מ
55 ס"מ
17.5 ס"מ



חדש!

ספייסי 9910

קערית בעלת פינות ברדיוס מינימלי

מתאים לארון (פנימי) מינימלי
עומק משטח (חיצוני) מינימלי
עומק הכיור

25 ס"מ
50 ס"מ
17.6 ס"מ



ספייסי 967

קערית בעלת פינות ברדיוס מינימלי

מתאים לארון (פנימי) מינימלי
עומק משטח (חיצוני) מינימלי
עומק הכיור

25 ס"מ
50 ס"מ
14 ס"מ



חדש!

טייסטי 9610

כיור מלבני בעל מדרגה לברז ופינות ברדיוס מינימלי

מתאים לארון (פנימי) מינימלי
עומק משטח (חיצוני) מינימלי
עומק הכיור

70 ס"מ
60 ס"מ
19.6 ס"מ

מגיע בגוונים גליישר וויט ודיזיינר וויט



ספייסי 970

כיור מלבני בעל פינות ברדיוס מינימלי

מתאים לארון (פנימי) מינימלי
עומק משטח (חיצוני) מינימלי
עומק הכיור

60 ס"מ
55 ס"מ
17.5 ס"מ



ספייסי 965

כיור ריבועי בעל פינות ברדיוס מינימלי

מתאים לארון (פנימי) מינימלי
עומק משטח (חיצוני) מינימלי
עומק הכיור

48 ס"מ
55 ס"מ
17.6 ס"מ



חדש!

סולטי 9410

כיור כפול בעל פינות ברדיוס מינימלי

מתאים לארון (פנימי) מינימלי
עומק משטח (חיצוני) מינימלי
עומק הכיור

85 ס"מ
55 ס"מ
17.6 ס"מ

מגיע בגוונים גליישר וויט ודיזיינר וויט



חדש!

ספייסי 9920

כיור מלבני עם משטח בעל פינות ברדיוס מינימלי

מתאים לארון (פנימי) מינימלי
עומק משטח (חיצוני) מינימלי
עומק הכיור

60 ס"מ
55 ס"מ
17.6 ס"מ

מגיע בגוונים גליישר וויט ודיזיינר וויט



ספייסי 966

כיור גדול בעל פינות ברדיוס מינימלי

מתאים לארון (פנימי) מינימלי
עומק משטח (חיצוני) מינימלי
עומק הכיור

78 ס"מ
55 ס"מ
17.6 ס"מ



כיורי קוריאן | כיורי מטבח בהתקנה אינטגרלית ללא תפר

כיורים בשילוב נירוסטה וקוריאן בסדרת ספרקלינג | ניתן להזמין בכל גוון של הקוריאן



5 שנות אחריות יצרן

כיורי קוריאן | כיורי מטבח בהתקנה אינטגרלית ללא תפר



5 שנות אחריות יצרן

- בון
- קסאו וויט
- ונילה
- דיזינר וויט
- גליישר וויט



כיור 9504 מסדרת ספרקלינג | כיור בגוון לבה רוק ותחתית נירוסטה

 <p>חדש!</p> <p>ספרקלינג 9503</p> <p>כיור קטן בעל פינות ברדיוס מינימלי בעל תחתית נירוסטה וגוף קוריאן מתאים לארון (פנימי) מינימלי עומק משטח (חיצוני) מינימלי עומק הכיור</p> <p>40 ס"מ 50 ס"מ 19.7 ס"מ</p>	 <p>חדש!</p> <p>ספרקלינג 9502</p> <p>כיור קטן בעל פינות ברדיוס מינימלי בעל תחתית נירוסטה וגוף קוריאן מתאים לארון (פנימי) מינימלי עומק משטח (חיצוני) מינימלי עומק הכיור</p> <p>30 ס"מ 45 ס"מ 14.7 ס"מ</p>	 <p>חדש!</p> <p>ספרקלינג 9501</p> <p>כיור קטן בעל פינות ברדיוס מינימלי בעל תחתית נירוסטה וגוף קוריאן מתאים לארון (פנימי) מינימלי עומק משטח (חיצוני) מינימלי עומק הכיור</p> <p>25 ס"מ 40 ס"מ 14.7 ס"מ</p>
---	---	---

 <p>חדש!</p> <p>דואו 012</p> <p>כיור מלבני בעל פינות מעוגלות מתאים לארון (פנימי) מינימלי עומק משטח (חיצוני) מינימלי עומק הכיור</p> <p>50 ס"מ 50 ס"מ 17.5 ס"מ</p>	 <p>חדש!</p> <p>ספרקלינג 9505</p> <p>כיור מלבני בעל פינות ברדיוס מינימלי בעל תחתית נירוסטה וגוף קוריאן מתאים לארון (פנימי) מינימלי עומק משטח (חיצוני) מינימלי עומק הכיור</p> <p>55 ס"מ 50 ס"מ 19.7 ס"מ</p>	 <p>חדש!</p> <p>ספרקלינג 9504</p> <p>כיור קטן בעל פינות ברדיוס מינימלי בעל תחתית נירוסטה וגוף קוריאן מתאים לארון (פנימי) מינימלי עומק משטח (חיצוני) מינימלי עומק הכיור</p> <p>48 ס"מ 50 ס"מ 19.7 ס"מ</p>
--	--	--

 <p>חדש!</p> <p>סוויט 881</p> <p>כיור מלבני בעל פינות מעוגלות מתאים לארון (פנימי) מינימלי עומק משטח (חיצוני) מינימלי עומק הכיור</p> <p>76 ס"מ 55 ס"מ 21.4 ס"מ</p>	 <p>חדש!</p> <p>סוויט 871</p> <p>כיור יחיד אמריקאי בעל פינות מעוגלות מתאים לארון (פנימי) מינימלי עומק משטח (חיצוני) מינימלי עומק הכיור</p> <p>60 ס"מ 50 ס"מ 18.8 ס"מ</p>	 <p>חדש!</p> <p>סוויט 859</p> <p>כיור מלבני בעל פינות מעוגלות מתאים לארון (פנימי) מינימלי עומק משטח (חיצוני) מינימלי עומק הכיור</p> <p>50 ס"מ 45 ס"מ 20 ס"מ</p>
---	--	---

 <p>חדש!</p> <p>דואו 024</p> <p>כיור מרובע בעל פינות ברדיוס מינימלי בעל תחתית נירוסטה וגוף קוריאן מתאים לארון (פנימי) מינימלי עומק משטח (חיצוני) מינימלי עומק הכיור</p> <p>50 ס"מ 50 ס"מ 20.5 ס"מ</p>	 <p>חדש!</p> <p>דואו 023</p> <p>כיור מרובע בעל פינות ברדיוס מינימלי בעל תחתית נירוסטה וגוף קוריאן מתאים לארון (פנימי) מינימלי עומק משטח (חיצוני) מינימלי עומק הכיור</p> <p>58 ס"מ 50 ס"מ 20.5 ס"מ</p>	 <p>חדש!</p> <p>דואו 0012</p> <p>כיור מטבח עגול עם תחתית קוריאן מתאים לארון (פנימי) מינימלי עומק משטח (חיצוני) מינימלי עומק הכיור</p> <p>50 ס"מ 50 ס"מ 17.5 ס"מ</p>
--	--	---

 <p>חדש!</p> <p>סמות' 873</p> <p>כיור וחצי (801 ו-802) בעל פינות מעוגלות מתאים לארון (פנימי) מינימלי עומק משטח (חיצוני) מינימלי עומק הכיור</p> <p>90 ס"מ 55 ס"מ 11.5-19.1 ס"מ</p>	 <p>חדש!</p> <p>סמות' 850</p> <p>כיור כפול בעל פינות מעוגלות מתאים לארון (פנימי) מינימלי עומק משטח (חיצוני) מינימלי עומק הכיור</p> <p>80 ס"מ 55 ס"מ 22.7 ס"מ</p>
--	---



רילקס 7330

כיוור אובלי לאמבט מסופק עם פקק דקורטיבי מתאים לארון (פנימי) מינימלי עומק משטח (חיצוני) מינימלי עומק הכיור מגיע בגוונים גליישר וויט ודיזייןר וויט

60 ס"מ
50 ס"מ
14 ס"מ



רילקס 7320

כיוור אובלי לאמבט מסופק עם פקק דקורטיבי מתאים לארון (פנימי) מינימלי עומק משטח (חיצוני) מינימלי עומק הכיור מגיע בגוונים גליישר וויט ודיזייןר וויט

55 ס"מ
45 ס"מ
13 ס"מ



רילקס 7310

כיוור אובלי לאמבט מסופק עם פקק דקורטיבי מתאים לארון (פנימי) מינימלי עומק משטח (חיצוני) מינימלי עומק הכיור מגיע בגוונים גליישר וויט ודיזייןר וויט

50 ס"מ
45 ס"מ
12 ס"מ



סרינטי 7530

כיוור מלבני בעל פינות מעוגלות מסופק עם פקק דקורטיבי מתאים לארון (פנימי) מינימלי עומק משטח (חיצוני) מינימלי עומק הכיור מגיע בגוונים גליישר וויט ודיזייןר וויט

60 ס"מ
42 ס"מ
13 ס"מ



סרינטי 7520

כיוור מלבני בעל פינות מעוגלות מסופק עם פקק דקורטיבי מתאים לארון (פנימי) מינימלי עומק משטח (חיצוני) מינימלי עומק הכיור מגיע בגוונים גליישר וויט ודיזייןר וויט

57 ס"מ
45 ס"מ
13 ס"מ



סרינטי 7510

כיוור מלבני בעל פינות מעוגלות מסופק עם פקק דקורטיבי מתאים לארון (פנימי) מינימלי עומק משטח (חיצוני) מינימלי עומק הכיור מגיע בגוונים גליישר וויט ודיזייןר וויט

45 ס"מ
50 ס"מ
12 ס"מ



ריפרש 7420

כיוור מלבני עם תחתית מעוגלת מסופק עם פקק דקורטיבי מתאים לארון (פנימי) מינימלי עומק משטח (חיצוני) מינימלי עומק הכיור מגיע בגוונים גליישר וויט ודיזייןר וויט

60 ס"מ
45 ס"מ
13 ס"מ



ריפרש 7410

כיוור מלבני עם תחתית מעוגלת מסופק עם פקק דקורטיבי מתאים לארון (פנימי) מינימלי עומק משטח (חיצוני) מינימלי עומק הכיור מגיע בגוונים גליישר וויט ודיזייןר וויט

55 ס"מ
45 ס"מ
12 ס"מ



פיס 7610

כיוור בודד, צר וגדול הנותן פתרון למשטחים צרים | מסופק עם פקק דקורטיבי מתאים לארון (פנימי) מינימלי עומק משטח (חיצוני) מינימלי עומק הכיור מגיע בגוונים גליישר וויט ודיזייןר וויט

63 ס"מ
45 ס"מ
13 ס"מ



צמד כיורים 7220 מסדרת פיריטי



קאלם 810

כיוור רחצה אליפטי קלאסי מתאים לארון (פנימי) מינימלי עומק משטח (חיצוני) מינימלי עומק הכיור

50 ס"מ
45 ס"מ
13.8 ס"מ



פיריטי 7220

כיוור עגול כולל יציאה דקורטיבית ממותגת מתאים לארון (פנימי) מינימלי עומק משטח (חיצוני) מינימלי עומק הכיור מגיע בגוונים גליישר וויט ודיזייןר וויט

45 ס"מ
50 ס"מ
14 ס"מ



פיריטי 7210

כיוור עגול קטן כולל יציאה דקורטיבית ממותגת מתאים לארון (פנימי) מינימלי עומק משטח (חיצוני) מינימלי עומק הכיור מגיע בגוונים גליישר וויט ודיזייןר וויט

40 ס"מ
50 ס"מ
13 ס"מ



קאלם 831

כיוור רחצה אליפטי גדול וקטום מתאים לארון (פנימי) מינימלי עומק משטח (חיצוני) מינימלי עומק הכיור

60 ס"מ
45 ס"מ
15.3 ס"מ



קאלם 815

כיוור רחצה אליפטי גדול ועמוק מתאים לארון (פנימי) מינימלי עומק משטח (חיצוני) מינימלי עומק הכיור

60 ס"מ
46 ס"מ
15.8 ס"מ



קאלם 820

כיוור רחצה אליפטי למשטחים צרים במיוחד מתאים לארון (פנימי) מינימלי עומק משטח (חיצוני) מינימלי עומק הכיור

45 ס"מ
40 ס"מ
13.8 ס"מ

הקוריאן עושה צעד נוסף על מנת לתת פתרונות מושלמים ואמינים עבור מטבחים וחדרי רחצה | עכשיו, במסגרת המהפכה של דו פונט בשנים האחרונות לחידוש מתמיד Evolution Endless, הקוריאן לוקח צעד אחד קדימה על ידי הרחבת אוסף הפתרונות שלו עם שני חידושים שיהוו נקודה מפנה במגוון המוצרים מקוריאן לחדרי רחצה | עם העיצוב המודרני והמגוון בשילוב התכונות הטכניות של הקוריאן, מושקות שתי קולקציות חדשות של משטחי רחצה (אגניות) ואמבטיות, עשויות מהקוריאן המקורי של דו פונט, ארה"ב.



ממארט 8221-8226
רוחב 90

אגנית עם שפה חיצונית | מגיעה עם יציאה לבנה ממותגת | התקנה שטוחה או עליונה | אגנית קוריאן ניתנת להתאמה אישית

אורך 120/140/160/180/200

ממארט 8211-8216
רוחב 80

אגנית עם שפה חיצונית | מגיעה עם יציאה לבנה ממותגת | התקנה שטוחה או עליונה | אגנית קוריאן ניתנת להתאמה אישית

אורך 120/140/160/180/200
סדרת סמארט מגיעה בגוון גליישר וויט

קז'ואל 8005-8008
רוחב 90

בעלת יציאה נירוסטה מרובעת ממותגת | ניתן להתקנה שטוחה או עליונה | אגנית קוריאן מוכנה להתקנה

אורך 90/100/120/140

קז'ואל 8001-8004
רוחב 80

בעלת יציאה נירוסטה מרובעת ממותגת | ניתן להתקנה שטוחה או עליונה | אגנית קוריאן מוכנה להתקנה

אורך 80/100/120/140
סדרת קז'ואל מגיעה בגוון קז'ואל וויט קרוב מאד לגוון גליישר וויט



דילייט 8430 DELIGHT

אמבטיה Free standing אובלית

1700X804X500



דילייט 8420 DELIGHT

אמבטיה פנים מעוגלת בעלת רגליות מתכווננות עד 15 ס"מ | שולי האמבטיה ניתנים להתאמה לנישה

2050X1050X53-54.5



דילייט 8410 DELIGHT

אמבטיה פנים מלבנית בעלת רגליות מתכווננות עד 15 ס"מ | שולי האמבטיה ניתנים להתאמה לנישה

2030X1050X53-54.5



האמבטיות מסופקות עם פקק יציאה דקורטיבי ממותג | מגיעות בגוון דילייט וויט - קרוב מאד לגוון גליישר וויט

כיורי קוריאן | כיורי אמבט בהתקנה אינטגרלית ללא תפר

גליישר וויט דיזייןר וויט



אנרג'י 7730 ENERGY

כיור מלבני בעל פינות מעוגלות מסופק עם פקק דקורטיבי מתאים לארון (פנימי) מינימלי עומק משטח (חיצוני) מינימלי עומק הכיור מגיע בגוונים גליישר וויט ודיזייןר וויט



אנרג'י 7720 ENERGY

כיור מלבני בעל פינות מעוגלות מסופק עם פקק דקורטיבי מתאים לארון (פנימי) מינימלי עומק משטח (חיצוני) מינימלי עומק הכיור מגיע בגוונים גליישר וויט ודיזייןר וויט



אנרג'י 7710 ENERGY

כיור מלבני בעל פינות מעוגלות מסופק עם פקק דקורטיבי מתאים לארון (פנימי) מינימלי עומק משטח (חיצוני) מינימלי עומק הכיור מגיע בגוונים גליישר וויט ודיזייןר וויט



קוואייט 7120 QUIET

כיור מלבני בעל רדיוס מינימלי מחליף כיור 5532 מתאים לארון (פנימי) מינימלי עומק משטח (חיצוני) מינימלי עומק הכיור מגיע בגוונים גליישר וויט ודיזייןר וויט



קוואייט 7110 QUIET

כיור מלבני בעל רדיוס מינימלי מחליף כיור 4530 מתאים לארון (פנימי) מינימלי עומק משטח (חיצוני) מינימלי עומק הכיור מגיע בגוונים גליישר וויט ודיזייןר וויט



כיור מסדרת אנרג'י 7730 בגוון גליישר וויט במשטח קוריאן בגוון דיפ אספרסו



קיר 5510 CARE

כיור אובלי מיוחד להכנסת כיסא גלגלים תחתיו מתאים לארון (פנימי) מינימלי עומק משטח (חיצוני) מינימלי עומק הכיור מגיע בגוון גליישר וויט



קיר 5310 CARE

כיור אמבט גדול ויחודי לרחיצת תינוקות מתאים לארון (פנימי) מינימלי עומק משטח (חיצוני) מינימלי עומק הכיור מגיע בגוון גליישר וויט



6535

כיור מלבני ענק לאמבט עד גמר המלאי מתאים לארון (פנימי) מינימלי עומק משטח (חיצוני) מינימלי עומק הכיור מגיע בגוון גליישר וויט

לוחות ONE SKIN

One Skin הינה בעלי תקן ISO 9001 ו-FSC מוסמך, כל המוצרים נבדקו ביסודיות במעבדות מוסמכות כדי להבטיח מילוי דרישת האיכות התובענית ביותר והמתאימות לגורמות בינלאומיות ותקנים לתעשיית רהיטים | One Skin משתמשים רק בחומרי גלם ידידותיים לסביבה מן הספקים הטובים ביותר

סהרה Sahara גימור HG/XM קנט תואם	אויסטר Oyster גימור HG קנט תואם	סאני וויט Sunny White גימור HG/XM קנט תואם	ארקטיק וויט Arctic White גימור HG קנט תואם
לבה גריי Lava Grey גימור HG/XM קנט תואם	שחור Black גימור HG	לייט גריי Light Grey גימור HG קנט תואם	טורטורה Tortora גימור HG/XM קנט תואם
אלנט'ג'ו אלם Alentajo Elm גימור HG קנט תואם	מוקה אש Moka Ash גימור HG קנט תואם	איבורי אש Ivory Ash גימור HG קנט תואם	גריי Grey גימור XM קנט תואם
מינרל קופי Mineral Coffee גימור XM קנט תואם	וויז'ן Vision גימור HG/XM קנט תואם	נטורל סמנט Natural Cement גימור HG/XM קנט תואם	וויט קונקרית White Concrete גימור HG/XM קנט תואם

לוחות ONE SKIN

One Skin הוא מותג שנוצר כדי לספק את הביקוש בשוק עבור לוחות לכה באיכות גבוהה לתעשיית הרהיטים, עיצוב פנים חיפוי ועוד | חידוש עדכני ביותר בשוק: לוחות One Skin בעלי ליבת MDF, מצופים באקריל המיוצר תחת פטנט | הלוח עובר תהליך של התזת אקריל תחת פטנט פיזיקלי ייחודי, כך משיגים את המראה המבריק / מט ועמידות שמקנה האקריל ללוחות | הלוחות מגיעים בגימור מבריק או סופר מט | הלוחות מגיעים עם קנטים תואמים | מידות הלוח 18*1220*2440 מ"מ

תוצרת פורטוגל





פורמייקות

מהי פורמייקה? הפורמייקה מורכבת מכמה שכבות נייר המונחות זו על גבי זו כשהן ספוגות בשרפים פנוליים (דבק טבעי). צידה החיצוני של הפורמייקה הוא נייר עם תמונה של עץ טבעי או צבע או דוגמה. לאחר ששכבות הנייר עברו תהליך של כבישה בחום ובלחץ גבוה מתקבל המוצר המוגמר שהוא הומוגני וקשיח.

גימור חדש לפורמייקה מבית דורפל - גימור אקסטרים מט XT - XTREME MATT
דוחה תביעות אצבעות ושומן, עמיד במיוחד



עץ שיטה
5028FG



דרקון מוקה
R4191FG



אלון מולבן רוסיקה
4524RT



אורן אפור רוסיקה
R4525RT



אלון סונמה מעושן רוסיקה
R4285RT



אלון סונמה טבעי רוסיקה
R4110RT

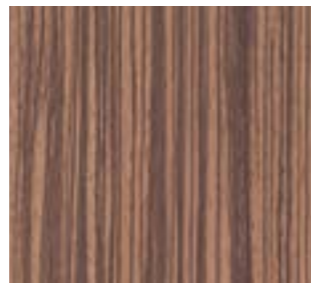

זברנו טבעי
R5693VV



דרקון מולבן
R4192FG



עץ אלם ברון
R5622FG



אגוז טבעי מדיסון רוסיקה
R4816RT



גלמור עץ כהה רוסיקה
R4597RT



גלמור עץ בהיר רוסיקה
R4595RT



אלון אפולו קרם קטיפתי
F06/185VV



לוחות ONE SKIN



גודל הלוחות: ניתן לקבל את הלוחות בכל גוון בגימורים מיוחדים:

2450X1300 מ"מ	VV קטיפתי
2650X1300 מ"מ	HG מבריק
4100X1300 מ"מ	RT רוסטיקה
עובי 1 מ"מ עבור גימור מבריק HG	CT קריסטל
עובי 0.8 מ"מ עבור גימורי VV, RT, CT	ועוד.....
עובי 1.2 מ"מ עבור פורמיקה סוליד	

חברת ניגא מייבאת ומשווקת פורמיקות דורופל תוצרת גרמניה, מקונצרן פלידרר | לחברה המבחר הרחב ביותר של גוונים באירופה. קונצרן פלידרר מציע פתרונות מושלמים לעיצוב תעשיית העץ והרהיטים | מלמין, פורמיקה, פורמיקה סוליד, משטח עבודה למטבח ועוד | אחת לשנה אנו בונים קולקציה עדכנית למלאי שוטף בארץ | ביבוא מיוחד ניתן להביא כל אחד מ-300 הדגמים של דורופל.

אפור מנהטן מבריק / קטיפתי / נאנו לייזר U1179HG/VV/ML *קנט תואם	כחול קרחון קטיפתי U0148VV	שחור וולקני מבריק U1200HG	אלומיניום מבריק/קטיפתי F8588HG/VV

קשמיר קטיפתי / מבריק / ננו לייזר / XM U1343VV/HG/ML/XM	שמנת פורצלן קריסטל / מבריק / קטיפתי U1379CT/HG/VV *קנט תואם	יסמין קטיפתי / מבריק U1358VV/HG	אדום רובין מבריק U1691HG



לבן מבריק / קטיפתי / XM U1026HG/VV/XM	לבן שלג מבריק / קטיפתי / קריסטל / ננו לייזר / XM U1027HG/VV/CT/ML/XM	חאקי בהיר מבריק U1331HG	אפור בטון קריסטל U091CT
אנטרציט XM 1290XM	לבן אפרפר מבריק / קטיפתי U1010HG/VV *קנט תואם	לבן שמנת מבריק / קטיפתי U1077HG/VV *קנט תואם	לבן ערפילי רוסטיקה W400RT
לבן רויאל מבריק / נאנו לייזר / XM U209HG/ML/XM	בורדו ולקני מבריק U1601HG	אפור גרפיט קטיפתי U1257VV	חאקי כהה מבריק / קטיפתי / ננו לייזר / XM U1184HG/VV/ML *קנט תואם

פורמייקות



חברת ניגא מיבאת ומשווקת פורמייקה של חברת דקודור, גרמניה | לחברה מבחר של פורמייקות מתכתיות וכן פורמייקות עם תבליטים ייחודיים. הפורמייקה המתכתית מורכבת משכבות נייר המונחות זו על זו, כשהן ספוגות בשרפים פנוליים. לאחר תהליך כבישה בחום ולחץ גבוה מתקבל המוצר המוגמר, כשהוא המוגני וקשיח | צידה החיצוני הגלוי של הפורמייקה המתכתית הוא רדיד אלומיניום, נירוסטה או נחושת.

dekodur®

פורמייקה מתכתית
MADE IN GERMANY



נחושת מתכתי
C400 GLA



נחושת שחור גלי
C401 PTG



לבן מחיק
E111 HGL



אלומיניום כסף מט חלק
A240



פסי צבע שחור, כסוף רנדומלי
DA45 MAT



לבן פסים לרוחב תבליט
E111 PKQ



לבן פסים לאורך תבליט
E111 PTQ



מראה כסף
A210

חדש!



פורמייקה מגנטית מחיקה לבן
MHE 110 HGL



עץ טבעי בהיר
D070 BWD



עץ גימור טבע מוקה
D071 BWD



שנהב מתכתי
A243

חדש!



פורמייקה מגנטית מחיקה שחור
MHE 11 MAT



פלדה מוברש
A356



שמנת פסים לרוחב תבליט
A104 PKQ



שמנת פסים לאורך תבליט
A104 PTQ