



”שטרן הנדסה” - בית אחד, כל הפתרונות

חברת ”.י. שטרן הנדסה” הוקמה בשנת 1989 ומציעה את סל המוצרים המגוון והמקיף ביותר בתחום האינסטלציה, כלים סניטריים, ניקוז ואבזור הגמר בישראל. ”.י. שטרן הנדסה” החלה את דרכה כחלוצה בפיתוח וייצור ברזים אלקטרוניים, כחול-לבן, במטרה לספק פתרונות לחסכון במים ושמירה על היגיינה מרבית. במשך כ- 30 שנים של עשייה וניסיון ביססה ”.י. שטרן הנדסה” את מעמדה כמובילת שוק בתחומה בארץ ובעולם וככזו מחויבת להמשיך להציע מוצרים איכותיים, בקדמת הטכנולוגיה, המשתלבים עם המגמות העדכניות בעולם הבניה. כיום מחזיקה החברה בשני מפעלי ייצור בישראל (יבנה ועומר), מפעל ייצור נוסף בגרמניה ומעסיקה למעלה מ- 300 עובדים. תהליך הייצור שלנו מתחיל משלב ראשוני של עבודה עם חומרי הגלם, דרך מחלקות הייצור (עיבוד שבבי, אלקטרוניקה, שסתומים אלקטרוניים, הרכבות, בקרת איכות) ועד לקבלת מוצר מוגמר באיכות הגבוהה ביותר. בפעילות העסקית בישראל, ”.י. שטרן הנדסה” חרטה על דגלה עקרון מנחה של ”בית אחד - כל הפתרונות” (“ONE STOP SHOP”) המציע פתרון מקיף ואיכותי, הן מבחינת סל המוצרים המגוון ביותר לאבזור חדר שירותים ומקלחת והן מבחינת ליווי מקצועי בתהליך הבניה, החל משלבי התכנון המוקדמים, תמיכה ויעוץ טכניים, דרך הביצוע ועד מתן שירות מקצועי, בפריסה ארצית, לאחר המכירה.

קטלוג זה מציע את סל המוצרים המלא שלנו.

"י. שטרן הנדסה" – בית אחד, כל הפתרונות

"י. שטרן הנדסה" פועלת באסטרטגיה של מתן סל הפתרונות המקיף, המקצועי והאיכותי ביותר עבור לקוחותינו בתחום מוצרי הסניטציה, אינסטלציה, ניקוז ואבזור הגמר המשלים.

אנו מייבאים לשוק בישראל, באופן בלעדי, חברות בינלאומיות מובילות בשוק ופורצות דרך בתחומן אשר תואמות לפרטפוליו המוצרים אותם אנו מציעים ועומדות בסטנדרטים הגבוהים של "י. שטרן הנדסה" בדבר: איכות מוצרים גבוהה, חברות יצרניות בעלות גמישות ויכולת התאמת מוצרים לצרכי שוק משתנים, מענה מקצועי וידע נצבר המהווים יתרון תחרותי ושירות מהיר, אמין ואחראי. בכך מהווה "י. שטרן הנדסה", מקור ידע מקצועי רחב היקף ובעל ניסיון רב במגוון עשיר של מוצרים, כתובת אמינה ובית אחד עבור לקוחותינו למציאת כלל הפתרונות הנדרשים לביצוע פרויקט איכותי, בשיטת ONE STOP SHOP.

אנו ב "י. שטרן הנדסה" בוחרים בקפידה את השותפים העסקיים שלנו, אותם אנו מייבאים באופן בלעדי.

ASI האמריקאית הינה קבוצת חברות מהמובילות בתחום אבזור הגמר בארה"ב ובעולם כולו.

לקבוצת **ASI** – שלוש חברות מובילות בתחומן:

ASI NY – ניו-יורק, ארה"ב – יצרנית אביזרי הגמר המשלימים, עשויים נירוסטה, לחדר שירותים ומקלחת דוגמת: מתקני נייר טואלט, מתקנים משולבים לנייר ניגוב ופחים, מדפים, קולבים וויי תלייה, מברשות, אשפתונים ועוד.

ASI GLOBAL – אטלנטה, ארה"ב – יצרנית ומשיווקת מחיצות נירוסטה באיכות גבוהה, עמידות לאורך זמן.

ASI ALPACO – אנטוורפן, בלגיה – יצרנית ומשיווקת מחיצות **HPL**, לוקרים, ספסלים ועוד. איכות בלגית גבוהה, מגוון רחב של דגמים ועיצובים ייחודיים.

אנו גאים לייצג באופן בלעדי את כלל החברות מקבוצת ASI בישראל.

PRESTO הצרפתית הינה החברה המובילה בעולם בתחום ייצור ושיווק ברזים מנתיים ופתרונות מכאניים לשליטה וחסכון במים.

כבר ב- 1927, כאשר נוסדה חברת **PRESTO** היה לבעליה רעיון וחזון אחד בראש – לייצר פתרונות לחסכון ולשליטה במים במקומות ציבוריים. **PRESTO** הפכה לחברה הראשונה שייצרה את הברזים המנתיים ובעקבותיהם עוד מגוון רחב של מוצרים ופתרונות שעל רובם רשמה פטנטים והיתה חלוצה ומובילה בתחום זה.

הידע הרחב והעשיר שצברה **PRESTO** לאורך השנים, יחד עם השקעה בטכנולוגיה ובעיצוב מודרני וחדשני הובילו אותה להיות מובילת שוק בתחומה ומותג הברזים המנתיים מהמובילים בעולם כולו.

אותה מטרה משותפת ל-**PRESTO** ולשטרן הנדסה בדבר חסכון במים ויעול משק המים, היוותה בסיס איתן ליצירת שותפות ארוכת שנים.

אנו גאים לייצג באופן בלעדי את מוצרי PRESTO בישראל.

BENKISER הגרמנית הינה חברה יצרנית המייצרת מוצרים ופתרונות לחסכון ובקרה במים, כגון: ברזים ומקלחות מנתיים, מכלי הדחה ומזרמי אסלה, מזרמי משתנה ועוד מגוון רחב של מוצרים.

BENKISER נוסדה ב- 1909 בשטרסבורג, גרמניה ומאז שומרת על מסורת ארוכת שנים של ייצור מוצרים איכותיים בסטנדרטים האירופאיים הגבוהים ביותר, מתוך מטרה לספק פתרונות סניטריים העונים לדרישות המשתנות של השוק המוסדי והתעשייה המתפתחת.

היסטוריה כה ארוכה, רצופה בסיפורי הצלחה, שינויים והתאמות לסביבה משתנה, מעידה על כוחה של **BENKISER** ועל איכות מוצריה, השירות המקצועי, הפיתוח והייצור המתקדם המתאים עצמו לשוק משתנה, על המחויבות ועל המסירות להמשיך להוביל ולייצר עוד ועוד התחלות חדשות מוצלחות.

אנו גאים לייצג באופן בלעדי את מוצרי BENKISER בישראל.

ACORN האמריקאית, הינה חברה יצרנית, מובילת שוק בתחום מערכות ואביזרי אינסטלציה וכלים סניטריים עשויים מנירוסטה עבור השוק המוסדי והמסחרי והיא החברה המייסדת והמקימה של תאגיד הענק המונה מעל 25 חברות, **MORRIS GROUP INTERNATIONAL**.

ACORN, שנוסדה ב - 1954 בארה"ב, מתאפיינת בייצור כלל מוצריה מנירוסטה, כבר משלביהם הראשונים ועד למוצר מוגמר ומעוצב. מוצריה משמשים גם למקומות הדורשים פתרונות עמידים במיוחד ואנטי ונדאליים (כך למשל, שטרן הנדסה הינה יבואן וספק בלעדי של מוצרי **ACORN** עבור שירות בתי הסוהר בישראל), לצד מערכות עשויות נירוסטה בעלות עיצוב מרשים המתאימות למבנים המעוניינים במראה יוקרתי ומודרני.

מבין מוצריה, אותם אנו מייבאים בלעדית לשוק בישראל ניתן למצוא : קולרים (מי -קר)לשתייה, ברזיות, אסלות וכיורים מנירוסטה ועוד מגוון רחב ועשיר של מוצרים.

אנחנו גאים לייצג באופן בלעדי את מוצרי ACORN בישראל.



SMITH האמריקאית, הינה חברה יצרנית, מובילת שוק בתחום פתרונות הניקוז והאינסטלציה והיא חלק מתאגיד הענק **MORRIS GROUP INTERNATIONAL**.

SMITH שמה לה למטרה להוביל בתחום הניקוז והאינסטלציה וככזאת היא מייצרת מוצרי איכותיים, מותאמים לצרכי שוק הבנייה הציבורית, קלים להתקנה ובעלי יעילות ביצועים מקסימאלית.

בין מוצריה ניתן למצוא : נקזי גגות, נקזי רצפות, תעלות ניקוז ועוד מגוון רחב ומקצועי של פתרונות ניקוז.

SMITH מבטיחה פתרונות ניקוז מגוונים, מענה טכני מקיף, איכות מוצרים גבוהה, עמידות לאורך זמן.

אנחנו גאים לייצג באופן בלעדי את מוצרי SMITH בישראל.



הספרדית, הינה חברה יצרנית, מובילת שוק בתחום תעלות ניקוז עשויות מבטון פולימרי והיא חלק מתאגיד הענק **MONDRAGON** הנחשב לגדול בעולם.

ULMA מייצרת את המגוון הרחב ביותר בעולם של מערכות ניקוז איכותיות הכוללות: תעלות ניקוז עשויות מבטון פולימרי, רשתות ואביזרי קצה העומדים בתקנים המחמירים ביותר ובראשם תקן EN-1433 ונותנים פתרונות ייחודיים לצרכים משתנים.

אנו גאים לייצג באופן בלעדי את מוצרי ULMA בישראל.



SFA הצרפתית היא החברה הטובה בעולם בייצור ושיווק משאבות (ניקוזיות)לניקוז אסלות,כיורים,מקלחות ועוד.

במשך למעלה מ 50- שנה, המטרה של קבוצת **SFA** הייתה לאפשר לכל אחד להתקין בקלות אביזרי אמבטיה, אסלות, מתקני כביסה, כיורים ועוד בכל מקום וללא צורך בעבודה מאומצת ויקרה. מוצרי **SFA** הם הפתרון האידיאלי והמשתלם ביותר לכל מצב בו יש צורך בניקוז נזלים ו/או פסולת למערכת הניקוז המרכזית אך אין גישה לזו או כפתרון לניקוז אביזרים הנמצאים בקומות מרתף.

SFA משקיעה רבות בפיתוח טכנולוגיות מתקדמות וחדישות ומעסיקה את מיטב המהנדסים כדי לשמור על מוניטין רב שנים של איכות מוצרים, אמינות ושיפור מתמיד. מוצריה ידועים כטובים ביותר ומאופיינים בעמידות לאורך זמן, שילוב בין עוצמת ניקוז מרבית לצד מנועים שקטים במיוחד ונוחות התקנה ואחזקה.

אנו גאים לייצג באופן בלעדי את מוצרי SFA בישראל.







הבניה הירוקה של "י.שטרן הנדסה", מובילים בחסכון במים ובעמידה בתקני הבניה הירוקה בארץ ובעולם.

"י.שטרן הנדסה", חברה ישראלית שחרטה על דגלה חסכון במים, ממשיכה להוביל בתחום זה ומעמידה סל פתרונות מקיף של מוצרים העונים על דרישות ותקני החיסכון במים המחמירים ביותר בארץ (תקן 5281 החדש) ובחול"ל (תקן **LEED** ואחרים). עם התמחות וניסיון של כ-3 עשורים, ל"י.שטרן הנדסה" תפקיד מכריע ומשמעותי בהפיכת ברזים אלקטרוניים לסטנדרט בכל פרויקט ציבורי, המייצר חיסכון מרבי בצריכת מים לצד שמירה על היגינה מרבית, עמידות מפני ונדאליזם ונוחות שימוש מקסימאלית למשתמש. "י.שטרן הנדסה" מחויבת לספק פתרונות נגישים, מתקדמים וידידותיים הממקסמים את החיסכון בצריכת מים מבלי להתפשר על הנוחות וחווית המשתמש, עמידות המוצר ועיצובו.

מקרא אייקונים



מותאם לתקני בניה ירוקה

מותאם לתקני בניה ירוקה

מוצר זה עומד בדרישות תקני הבניה הירוקה דוגמת: 5281 הישראלי, LEED האמריקאי ומעניק ניקוד מרבי



נטול עופרת

נטול עופרת

מוצר המותאם לדרישות משרד הבריאות הישראלי ולתקן 5452 בדבר "מוצרים הבאים במגע עם מי שתיה"



סט ברז וסבוכיה

סט ברז וסבוכיה

מוצר בעל אביזר תואם, ברז או סבוכיה למראה מושלם



צבעי תאורת טבעת לד

צבעי תאורת טבעת לד

מוצר הכולל טבעת לד מוארת עם מספר גוונים אפשריים לבחירה



מעמד מתכוונן

אפשרות למעמד מתכוונן

מוצר שניתן לקבלו על גבי מעמד מתכוונן הכולל אביזרי צנרת נלווים הנדרשים. נוח במיוחד להתקנה



הסדרה הרפואית

הסדרה הרפואית

מוצר הנכלל בסדרת המוצרים היעודיים לתחום הרפואה. מוצר שתוכנן ועוצב למתן פתרונות מיטביים עבור מרכזים רפואיים.



מניעת כוויות

מניעת כוויות

מוצר הכולל מערבול תרמוסטטי מובנה, שתפקידו להגביל את טמפרטורת המים ובכך לסייע למניעת כוויות. המוצר עומד בדרישות משרד הבריאות הישראלי.



הפעלה באמצעות זיהוי תנועה או קרבה

הפעלה באמצעות זיהוי תנועה או קרבה (PROX & WAVE)

מוצר הכולל הפעלה באמצעות חיישן המופעל על ידי תנועת נפנוף היד או חיישן לזיהוי קרבה.

אינדקס



1-48..... ברזים אלקטרוניים

1-34 ברזי משטח אלקטרוניים

35-48 ברזי קיר אלקטרוניים

49-58..... ברזים מנתיים

59-78..... סבונות אלקטרוניות

79-82..... SWAR מתקן משולב - מים, סבון, מייבש מאחורי מראה

83-86..... ברזים תרמוסטטים

85 מערבלים תרמוסטטים

86 ברזים תרמוסטטים

86 מקלחות תרמוסטטיות

87-102..... מזרמים ומיכלי הדחה לאסלה

89-96 מזרמי אסלה אלקטרוניים

97-98 מיכל הדחה אלקטרוני

99-101 מזרמי אסלה מכאניים

102 מיכלי הדחה

103-110..... מזרמי משתנה

105-110 מזרמי משתנה אלקטרוניים

110 מזרמי משתנה מכאניים

111-118..... ברזים על גבי מעמד

113 ברז וסבונת על גבי מעמד

115-118 מזרמים על גבי מעמד

119-128..... מקלחות וראשי מקלחות

121-122 מקלחות אלקטרוניות

123-124 מקלחות מנתיות

125-126 פאנלי מקלחת

127-128 ראשי מקלחת

129-142..... אבזור גמר

131-134 מחיצות

135-138 אביזרים משלימים לחדרי שרותים ותאי נכים

139-142 מייבשי ידיים

143-148..... נקדים ותעלות ניקוז

149-152..... כלים סניטריים מפלג"מ (נירוסטה)

153-158..... ניקוזיות

155-156 ניקוזיות לאסלה

157-158 ניקוזיות לכיור

159-163..... אביזרים נלווים

ברזי משטח אלקטרוניים

1-34



EXTREME סדרת 15



TRENDY סדרת 7



SWAN סדרת 5



CLASSIC סדרת 3



TOUCH FREE סדרת 29



GREEN סדרת 25



SMART סדרת 23



ELITE סדרת 21



DOLPHIN סדרת 34



CONDOR סדרת 33



TUBULAR DM סדרת 31



TOUCH סדרת 30

סדרת CLASSIC

ברז משטח אלקטרוני

מופעל באמצעות חיישן (ללא מגע יד).
הסדרה כוללת דגמים לאספקת מים קרים / מעורבבים
בלבד או לאספקת מים חמים / קרים.

יתרונות:

- חסכון משמעותי בצריכת מים
- היגיינה גבוהה - אין מגע עם הברז, מסייע במניעת זיהומים
- אנטי ונדאלי - יציקת פליז אחידה
- אפשרות שינוי פרמטרים באמצעות שלט נלווה (נח לאחזקה)
- הסדרה כוללת דגם עם סוללה פנימית
- עמיד מפני הפרעות חשמל
- התקנה קלה
- ברז סולונואיד (סליל) פנימי
- דגם סבונייה אלקטרונית תואמת



מותאם לתקני בניה ירוקה









מים וסבון



נטול עופרת

ברז משולב עם סבונייה

תמונה	שם הדגם	תכונות המוצר	מק"ם שטרן	שרטוט
	CLASSIC CS SOAP&WATER DUO	סט משולב ברז וסבונייה אלקטרוניים, המופעלים ללא מגע יד, לחסכון מרבי בצריכת מים ובסבון ולעיצוב מודרני. הסט כולל מפצל חשמל ייעודי וכולל מיכל סבון 1 ליטר (ניתן להחליף למערכת מילוי מרכזי 6 ליטר). אספקת מים קרים / מעורבבים בלבד. מופעל באמצעות שטח נלוי פרמטרים בשטח באמצעות שלט נלווה.	293201	
	CLASSIC 1000 SOAP&WATER DUO	סט משולב ברז וסבונייה אלקטרוניים, המופעל ללא מגע יד, לחסכון מרבי בצריכת מים ובסבון ולעיצוב מודרני. הסט כולל מפצל חשמל ייעודי וכולל מיכל סבון 1 ליטר (ניתן להחליף למערכת מילוי מרכזי 6 ליטר). אספקת מים חמים / קרים. מופעל באמצעות שטח נלוי פרמטרים בשטח באמצעות שלט נלווה.	292420	

שרטוט	מק"ט שטרן	מקור מתח	תכונות המוצר	שם הדגם	תמונה
	293100	סוללה 9V	ברז משטח אלקטרוני עם סנסור סמוי בפיה להפעלה אינסואיטיבית וקלה יותר	CLASSIC CS B	 חדש
	293200	שנאי 9V	ברז משטח אלקטרוני עם סנסור סמוי בפיה להפעלה אינסואיטיבית וקלה יותר	CLASSIC CS E	 חדש
	291010	סוללה 9V	סוללה פנימית מים קרים/מעורבבים	CLASSIC AB 1953	
	291110	סוללה 9V	סטנדרט - מים קרים / מעורבבים	CLASSIC B AB 1953	
	291210	שנאי 9V		CLASSIC E AB 1953	
	292020	שנאי 9V	סוללה פנימית מים חמים/קרים	CLASSIC 1000 AB 1953	
	292120	סוללה 9V	מים חמים/קרים	CLASSIC 1000 B AB 1953	
	292230	שנאי 9V		CLASSIC 1000 E AB 1953	





סדרת SWAN

ברז משטח אלקטרוני

מופעל באמצעות חיישן (ללא מגע יד).
 הסדרה כוללת דגמים לאספקת מים קרים / מעורבבים בלבד
 או לאספקת מים חמים / קרים.
 הסדרה כוללת גם דגם הכולל שילוב עם הפעלה מכאנית
 (SWAN E/BM).

יתרונות:

- חסכון משמעותי בצריכת מים
- היגיינה גבוהה - אין מגע עם הברז, מסייע במניעת זיהומים
- אנטי ונדאלי - יציקת פליז אחידה
- אפשרות שינוי פרמטרים באמצעות שלט נלווה (נח לאחזקה)
- הסדרה כוללת דגם עם סוללה פנימית
- התקנה קלה
- ברז סולונואיד (סליל)פנימי
- דגם סבונייה אלקטרונית תואמת (classic)

ידית מכאנית לאפשרות הפעלה ידנית

קיים בדגמי SWAN 1000 EM וב SWAN 1000 BM ברז הכולל אפשרות הפעלה באמצעות החיישן IR, ללא מגע פיזי, או על ידי שימוש בידית מכאנית (צד שמאל) באופן ידני. פתרון לציבור "שומר שבת".



נטול עופרת



מותאם לתקני בניה ירוקה



מים וסבון

ברז משולב עם סבונייה

שרטוט	מק"ט שטרן	תכונות המוצר	שם הדגם	תמונה
	250421	<p>סט משולב ברז וסבונייה אלקטרוניים, המופעלים ללא מגע יד, לחסכון מרבי בצריכת מים ובסבון ולעיצוב מודרני. הסט כולל מפצל חשמל ייעודי וכולל מיכל סבון 1 ליטר (ניתן להחליף למערכת מילוי מרכזי 6 ליטר).</p> <p>אספקת מים קרים / מעורבבים בלבד. מופעל באמצעות שואבי 12V. אפשרות שינוי פרמטרים בשטח באמצעות שלט נלווה.</p>	SWAN 1010 SOAP&WATER DUO	
	252460	<p>סט משולב ברז וסבונייה אלקטרוניים, המופעל ללא מגע יד, לחסכון מרבי בצריכת מים ובסבון ולעיצוב מודרני. הסט כולל מפצל חשמל ייעודי וכולל מיכל סבון 1 ליטר (ניתן להחליף למערכת מילוי מרכזי 6 ליטר).</p> <p>אספקת מים חמים / קרים. מופעל באמצעות שואבי 12V. אפשרות שינוי פרמטרים בשטח באמצעות שלט נלווה.</p>	SWAN 1000 SOAP&WATER DUO	

שרטוים	מק"ט שטרן	מקור מתח	תכונות המוצר	שם הדגם	תמונה
	250220	סוללה 9V	סוללה פנימית / מים קרים / מעורבבים	SWAN 1010 AB 1953	
	250310	סוללה 9V	מים קרים / מעורבבים	SWAN 1010 B AB 1953	
	250420	שנאי 9V		SWAN 1010 E AB 1953	
	252210	סוללה 9V	סוללה פנימית / מים חמים / קרים	SWAN 1000 AB 1953	
	252310	סוללה 9V	מים חמים / קרים	SWAN 1000 B AB 1953	
	252420	שנאי 9V		SWAN 1000 E AB 1953	
	252301	סוללה 9V	מים חמים / קרים, כולל ידית מכאנית המאפשרת הפעלה ידנית	SWAN 1000 BM	
	252401	שנאי 9V		SWAN 1000 EM	

סדרת TRENDY

ברז משטח אלקטרוני

מופעל באמצעות חיישן (ללא מגע יד).
הסדרה כוללת דגמים לאספקת מים קרים / מעורבבים בלבד או
לאספקת מים חמים / קרים,
דגמים בעלי אורכי פיה משתנים ודגמים עם הגבה לברז הסטנדרטי.

יתרונות:

- חסכון משמעותי בצריכת מים
- היגיינה גבוהה - אין מגע עם הברז, מסייע במניעת זיהומים
- אפשרות שינוי פרמטרים באמצעות שלט נלווה (נח לאחזקה)
- התקנה קלה
- ברז סולונואיד (סליל)פנימי
- דגם סבונייה אלקטרונית תואמת



מותאם לתקני בניה ירוקה





נטול עופרת

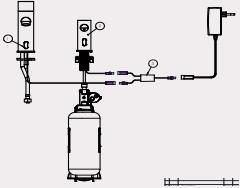

מים וסבון

ברז משולב עם סבונייה

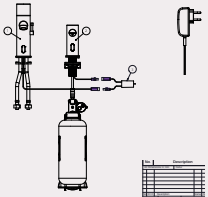
שרטוט	מק"ט שטרן	תכונות המוצר	שם הדגם	תמונה
	239104	סט משולב ברז וסבונייה אלקטרוניים, המופעלים ללא מגע יד, לחסכון מרבי בצריכת מים ובסבון ולעיצוב מודרני. הסט כולל מפצל חשמל ייעודי וכולל מיכל סבון 1 ליטר (ניתן להחליף למערכת מילוי מרכזי 6 ליטר). אספקת מים קרים / מעורבבים בלבד. מופעל באמצעות שניא 12V. אפשרות שינוי פרמטרים בשטח באמצעות שלט נלווה.	TRENDY SOAP&WATER DUO	
	239307	סט משולב ברז וסבונייה אלקטרוניים, המופעל ללא מגע יד, לחסכון מרבי בצריכת מים ובסבון ולעיצוב מודרני. הסט כולל מפצל חשמל ייעודי וכולל מיכל סבון 1 ליטר (ניתן להחליף למערכת מילוי מרכזי 6 ליטר). אספקת מים חמים / קרים. מופעל באמצעות שניא 12V. אפשרות שינוי פרמטרים בשטח באמצעות שלט נלווה.	TRENDY 1000 SOAP&WATER DUO	

שרטוט	מק"ם שטרן	מקור מתח	תכונות המוצר	שם הדגם	תמונה
	239000	סוללה 9V	סטנדרט - מים קרים / מעורבבים	TRENDY B	
	239100	שנאי 9V		TRENDY E	
	239400	סוללה 9V	אספקת מים קרים / מעורבבים. פיה מארכת 135 מ"מ	TRENDY LB	
	239500	שנאי 9V		TRENDY LE	
	239200	סוללה 9V	אספקת מים חמים / קרים	TRENDY 1000 B	
	239300	שנאי 9V		TRENDY 1000 E	
	239600	סוללה 9V	אספקת מים חמים / קרים + פיה מארכת 135 מ"מ	TRENDY 1000 LB	
	239700	שנאי 9V		TRENDY 1000 LE	
	239050	סוללה 9V	ברז מוגבה עבור כיוור מונח אספקת מים קרים / מעורבבים.	TRENDY PLUS B	
	239150	שנאי 9V		TRENDY PLUS E	
	239250	סוללה 9V	ברז מוגבה לכיוור מונח ואספקת מים חמים / קרים	TRENDY 1000 PLUS B	
	239350	שנאי 9V		TRENDY 1000 PLUS E	

סדרת TRENDY BRE

ברז משטח אלקטרוני

ברז אלקטרוני מופעל באמצעות חיישן (ללא מגע יד) כולל טבעת לד מוארת בראש הברז.

הסדרה כוללת דגמים לאספקת מים קרים / מעורבבים בלבד או לאספקת מים חמים / קרים,

דגמים בעלי אורכי פיה משתנים ודגמים עם הגבה לברז הסטנדרטי.

יתרונות:

- חסכון משמעותי בצריכת מים
- היגיינה גבוהה - אין מגע עם הברז, מסייע במניעת זיהומים
- תאורת לד בראש הברז - עיצוב ייחודי, מסייע בתאורת הולכה בלילה
- אפשרות שינוי פרמטרים באמצעות שלט נלווה (נח לאחזקה)
- התקנה קלה
- ברז סולנואיד (סליל)פנימי
- דגם סבוייה אלקטרונית תואמת

טבעת לד מוארת

טבעת תאורת לד קבועה בראש הברז. בזמן השימוש בברז, כאשר המים זורמים, טבעת הלד תהבהב. כאשר הברז סגור הטבעת תאיר באופן קבוע.



מותאם לתקני בניה ירוקה





מים וסבון



תאורת לד צבעונית

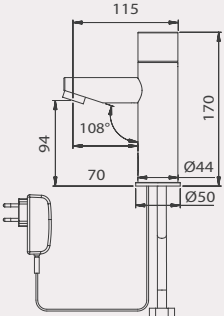

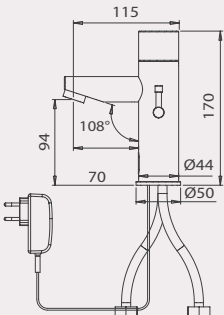
תמונה	שם הדגם	תכונות המוצר	מקור מתח	מק"ט שטרן	שרטוט
	TRENDY BRE	סטנדרט - מים קרים / מעורבבים	שנאי 9V	239105	
	TRENDY 1000 BRE	אספקת מים חמים / קרים	שנאי 9V	239305	

סדרת TRENDY HABITAT

ברז משטח אלקטרוני

ברז משולב הכולל הפעלה באמצעות חיישן (ללא מגע יד) או באמצעות נגיעה (TOUCH) בראש הברז. הסדרה כוללת דגמים לאספקת מים חמים / קרים, דגמים בעלי אורכי פיה משתנים ודגמים עם הגבה לברז הסטנדרטי.

יתרונות:

- חסכון משמעותי בצריכת מים
- היגיינה גבוהה - אין מגע עם הברז, מסייע במניעת זיהומים
- מנגנון משולב - אפשרות הפעלה ללא מגע (סנסור) או באמצעות נגיעה
- תאורת לד בראש הברז - עיצוב ייחודי, מסייע כתאורת הולכה בלילה
- אפשרות שינוי פרמטרים באמצעות שלט נלווה (נח לאחזקה)
- התקנה קלה
- ברז סולונואיד (סליל) פנימי
- דגם סבוייה אלקטרונית תואמת

הפעלה אלטרנטיבית באמצעות נגיעה (TOUCH):

הברז כולל מנגנון הפעלה בנגיעה בראש הברז, המופעל באמצעות טכנולוגיית "פיאזו" (PIEZO) ונותן אפשרות הפעלה אלטרנטיבית, נוחה למילוי כיוור או לשטיפה.

כאשר המשתמש נוגע במשטח הפיאזו (ראש הברז) יחל מחזור זרימת מים לפרק זמן מוגדר מראש וטבעת תאורת הלד בראש הברז תהבהב במשך זמן פעולתו.

ניתן לשנות את פרק הזמן המוגדר למחזור זרימת המים.



מותאם לתקני בניה ירוקה



מים וסבון



תאורת לד צבעונית



שרטוט	מק"ט שטרן	מקור מתח	תכונות המוצר	שם הדגם	תמונה
	239340	שנאי 9V	אספקת מים חמים / קרים . אפשרות הפעלה אלטרנטיבית בנגיעה. כולל טבעת לד מוארת.	TRENDY HABITAT E	

סדרת TRENDY TEMPRA

ברז משטח אלקטרוני

ברז משולב הכולל הפעלה באמצעות חיישן (ללא מגע יד) או באמצעות נגיעה (TOUCH) בראש הברז. כולל חיישן (רגש) חיווי טמפרטורה, על פיו ישתנה צבע תאורת הLED מכחול לאדום בהתאם לטמפרטורת המים - מסייע למניעת כוויות. הסדרה כוללת דגמים לאספקת מים חמים / קרים, דגמים בעלי אורכי פיה משתנים ודגמים עם הגבה לברז הסטנדרטי.

יתרונות:

- חסכון משמעותי בצריכת מים
- היגיינה גבוהה - אין מגע עם הברז, מסייע במניעת זיהומים
- מנגנון משולב - אפשרות הפעלה ללא מגע (סנסור) או באמצעות נגיעה
- תאורת LED בראש הברז - עיצוב ייחודי, מסייע כתאורת הולכה בלילה
- אפשרות שינוי פרמטרים באמצעות שלט נלווה (נח לאחזקה)
- התקנה קלה
- ברז סולונואיד (סליל) פנימי
- דגם סבוייה אלקטרונית תואמת

חיווי אמת לטמפרטורת המים

הברז הינו ברז משולב הכולל הפעלה באמצעות חיישן (ללא מגע יד) או הפעלה בנגיעה בראש הברז. בנוסף בתוך גוף הברז ישנו חיישן לחיווי טמפרטורה בנקודת יציאת המים. חיווי הטמפרטורה מועבר לטבעת תאורת הLED בראש הברז והתוצאה היא מעבר הדרגתי של צבעים מכחול כהה עד אדום כהה המבטאים באופן אמין את טמפרטורת המים ומסייעים למנוע כוויות.



מותאם לתקני בניה ירוקה



מים וסבון



תאורת LED צבועית

שרטוט

מק"ט שטרן

מקור מתח

תכונות המוצר

שם הדגם

תמונה

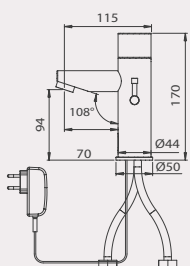

239410

שנאי 9V

אספקת מים חמים / קרים. אפשרות הפעלה אלטרנטיבית בנגיעה. חיווי טמפרטורת מים.

TRENDY TEMPRA E





טבעת לד מוארת

קיים בדגמי TRENDY TOUCH BRE וב- TRENDY TOUCH 1000 BRE טבעת תאורת לד קבועה בראש הברז. בזמן השימוש בברז, כאשר המים זורמים, טבעת הלד תהבהב. כאשר הברז סגור הטבעת תאיר באופן קבוע. במידה והמשתמש מבקש להפסיק את זרימת המים, בטרם סיום זמן מחזור המים האוטומטי המוגדר, הוא יכול ללחוץ פעם נוספת בראש הברז (משטח הפיאזו) ובכך לחסוך אף יותר מים.

סדרת TRENDY TOUCH

ברז משטח אלקטרוני

ברז מנתי המופעל בנגיעה (TOUCH). אפשרות אספקת מים קרים / מעורבבים או מים חמים / קרים. אפשרות שינוי אורכי פיה וגובה הברז.

יתרונות:

- חסכון משמעותי בצריכת מים
- אפשרויות רבות יותר לחסכון במים: הפסקת זרימת המים בנגיעה נוספת או הפסקה אוטומטית לאחר פרק זמן מוגדר מראש
- מחזור מים יציב ומדויק הניתן לשינוי בשטח
- אנטי ונדאלי
- אפשרות שינוי פרמטרים בשטח
- נוח וקל להתקנה
- דגם סבויייה אלקטרונית תואמת



מותאם לתקני בניה ירוקה



מים וסבון



תאורת לד צבעונית

שרטוט	מק"ט שטרן	מקור מתח	תכונות המוצר	שם הדגם	תמונה
	239020	סוללה 9V	סטנדרט - מים קרים / מעורבבים	TRENDY TOUCH B	
	239120	שנאי 9V		TRENDY TOUCH E	
	239220	סוללה 9V	אספקת מים חמים / קרים	TRENDY TOUCH 1000 B	
	239320	שנאי 9V		TRENDY TOUCH 1000 E	
	239130	שנאי 9V	אספקת מים קרים / מעורבבים. טבעת לד מוארת	TRENDY TOUCH BRE	
	239330	שנאי 9V	אספקת מים חמים / קרים. טבעת לד מוארת.	TRENDY TOUCH 1000 BRE	



סדרת T TRENDY

ברז משטח אלקטרוני תרמוסטטי

ברז אלקטרוני תרמוסטטי מופעל באמצעות חיישן (ללא מגע יד) להגבלת טמפרטורת המים - מניעת כוויות. הסדרה מיועדת לאספקת מים חמים / קרים, אפשרות קבלת דגמים בעלי אורכי פיה שונים.

יתרונות:

- מערבול תרמוסטטי המגביל את טמפרטורת המים ומונע כוויות
- נטול עופרת (עומד בדרישות תקן 5452)
- חסכון משמעותי בצריכת מים
- היגיינה גבוהה - אין מגע עם הברז, מסייע במניעת זיהומים
- אפשרות שטיפה היגיינית אוטומטית אחת ל-24 שעות משימוש אחרון בברז - מניעת התרבות חיידקי לגיונה
- אפשרות שינוי פרמטרים באמצעות שלט נלווה (נח לאחזקה).
- התקנה קלה
- דגם סבונייה אלקטרונית תואמת



מאפייני טמפרטורה

הגבלת טמפרטורה

מערבול תרמוסטטי שבאופן מכאני מגביל את טמפרטורת המים עד 42 מעלות צלזיוס על פי דרישת התקן הישראלי. הכיוון נעשה במפעל. ניתן לשנות טווח הגבלת הטמפרטורה בהתאם לדרישת הלקוח.

נקודת עצירה בטיחותית

נקודת עצירה נוחה ובטיחותית בעת הגעה לטמפרטורה המוגדרת על פי התקן.

הגבלת טמפרטורה ניתנת לשינוי

מאפשר לצוות האחזקה לכוון טמפרטורה לטמפרטורה ספציפית הנדרשת על ידם.



מותאם לתקני בניה ירוקה



נטול עופרת



מניעת כוויות



הסדרה הרפואית

תמונה	שם הדגם	תכונות המוצר	מקור מתח	מק"ט שטרן	שרטוט
-------	---------	--------------	----------	-----------	-------

	236930	סוללה 9V	כולל מערבול תרמוסטטי מובנה לשליטה על טמפרטורת המים	TRENDY TB	
	236935	שנאי 9V		TRENDY TE	

כיפת ברז תרמוסטטי באמצעותה
מכוון המשתמש לטמפרטורה רצויה

מערכת תרמוסטטי מובנה, המגביל את
הטמפרטורה בהתאם לדרישות התקן הישראלי

גוף פליז מלא

אפשרות לפרלטור חסכוני במים - 1.9 ליטר לדקה, מותאם
לתקני הבניה הירוקה בארץ ולתקנים המובילים בעולם

סנסור אינפרא אדום הכולל:
א. אפשרות שטיפה היגיינית
ב. אפשרות שינוי פרמטרים באמצעות שלט רחוק נלווה.

קופסת בטרייות IP67

סליל

בסיס הברז וצינורות גמישים

שלט רחוק נלווה





סדרת EXTREME

ברז משטח אלקטרוני

מופעל באמצעות חיישן (ללא מגע יד).
 הסדרה כוללת דגמים לאספקת מים קרים / מעורבבים בלבד או
 לאספקת מים חמים / קרים,
 דגמים בעלי אורכי פיה משתנים ודגמים עם הגבה לברז הסטנדרטי.

יתרונות:

- חסכון משמעותי בצריכת מים
- היגיינה גבוהה - אין מגע עם הברז, מסייע במניעת זיהומים
- אפשרות שינוי פרמטרים באמצעות שלט נלווה (נח לאחזקה)
- התקנה קלה
- ברז סולנואיד (סליל) פנימי
- דגם סבוייה אלקטרונית תואמת



מותאם לתקי בנייה ירוקה



נטול עופרת



מים וסבון

ברז משולב עם סבוייה

שרטוט	מק"ם שטרן	תכונות המוצר	שם הדגם	תמונה
	237301	<p>סט משולב ברז וסבוייה אלקטרוניים, המופעלים ללא מגע יד, לחסכון מרבי בצריכת מים ובסבון ולעיצוב מודרני. הסט כולל מפצל חשמל ייעודי וכולל מיכל סבון 1 ליטר (ניתן להחליף למערכת מילוי מרכזי 6 ליטר).</p> <p>אספקת מים קרים / מעורבבים בלבד. מופעל באמצעות שניאי 12V. אפשרות שינוי פרמטרים בשטח באמצעות שלט נלווה.</p>	EXTREME SOAP&WATER DUO	
	237001	<p>סט משולב ברז וסבוייה אלקטרוניים, המופעל ללא מגע יד, לחסכון מרבי בצריכת מים ובסבון ולעיצוב מודרני. הסט כולל מפצל חשמל ייעודי וכולל מיכל סבון 1 ליטר (ניתן להחליף למערכת מילוי מרכזי 6 ליטר).</p> <p>אספקת מים חמים / קרים. מופעל באמצעות שניאי 12V. אפשרות שינוי פרמטרים בשטח באמצעות שלט נלווה.</p>	EXTREME 1000 SOAP&WATER DUO	

שרטוט	מק"ט שטרן	מקור מתח	תכונות המוצר	שם הדגם	תמונה
	237200	סוללה 9V	סטנדרט - מים קרים / מעורבבים	EXTREME B	
	237300	שנאי 9V		EXTREME E	
	237100	סוללה 9V	אספקת מים חמים / קרים	EXTREME 1000 B	
	237000	שנאי 9V		EXTREME 1000 E	
	237250	סוללה 9V	ברז מוגבה עבור כיור מונח / אספקת מים קרים / מעורבבים	EXTREME PLUS B	
	237350	שנאי 9V		EXTREME PLUS E	
	237150	סוללה 9V	ברז מוגבה לכיור מונח / אספקת מים חמים / קרים	EXTREME 1000 PLUS B	
	237050	שנאי 9V		EXTREME 1000 PLUS E	
	237317	סוללה 9V	ברז מוגבה 195 מ"מ + פיה מוארכת 176 מ"מ. / אספקת מים קרים / מעורבבים	EXTREME HLB	
	237316	שנאי 9V		EXTREME HLE	

סדרת EXTREME BRE

ברז משטח אלקטרוני

ברז אלקטרוני מופעל באמצעות חיישן (ללא מגע יד) כולל טבעת לד מוארת בראש הברז.

הסדרה כוללת דגמים לאספקת מים קרים / מעורבבים בלבד או לאספקת מים חמים / קרים, דגמים בעלי אורכי פיה משתנים ודגמים עם הגבה לברז הסטנדרטי.

יתרונות:

- חסכון משמעותי בצריכת מים
- היגיינה גבוהה - אין מגע עם הברז, מסייע במניעת זיהומים
- תאורת לד בראש הברז - עיצוב ייחודי ומסייע כתאורת הולכה בלילה
- אפשרות שינוי פרמטרים באמצעות שלט נלווה (נח לאחזקה)
- התקנה קלה
- ברז סולונואיד (סליל) פנימי
- דגם סבוייה אלקטרונית תואמת



טבעת לד מוארת

טבעת תאורת לד קבועה בראש הברז. בזמן השימוש בברז, כאשר המים זורמים, טבעת הלד תהבהב. כאשר הברז סגור הטבעת תאיר באופן קבוע.



מותאם לתקני בניה ירוקה



מים וסבון



תאורת לד צבעונית

שרטוט	מק"ט שטרן	מקור מתח	תכונות המוצר	שם הדגם	תמונה
	237305	שנאי 9V	סטנדרט - מים קרים/מעורבבים	EXTREME BRE	
	237005	שנאי 9V	אספקת מים חמים / קרים	EXTREME 1000 BRE	

סדרת EXTREME HABITAT

ברז משטח אלקטרוני

ברז משולב הכולל הפעלה באמצעות חיישן (ללא מגע יד) או באמצעות נגיעה (TOUCH) בראש הברז. הסדרה כוללת דגמים לאספקת מים חמים / קרים, דגמים בעלי אורכי פיה משתנים ודגמים עם הגבה לברז הסטנדרטי.

יתרונות:

- חסכון משמעותי בצריכת מים
- היגיינה גבוהה - אין מגע עם הברז, מסייע במניעת זיהומים
- מנגנון משולב - אפשרות הפעלה ללא מגע (סנסור) או באמצעות נגיעה
- תאורת לד בראש הברז - עיצוב ייחודי, מסייע כתאורת הולכה בלילה
- אפשרות שינוי פרמטרים באמצעות שלט נלווה (נח לאחזקה)
- התקנה קלה
- ברז סולונואיד (סליל) פנימי
- דגם סבוייה אלקטרונית תואמת

הפעלה אלטרנטיבית באמצעות נגיעה (TOUCH)

הברז כולל מנגנון הפעלה בנגיעה בראש הברז, המופעל באמצעות טכנולוגיית "פייאזו" (PIEZO) אונותן אפשרות הפעלה אלטרנטיבית, נוחה למילוי כיוור או לשטיפה.

כאשר המשתמש נוגע במשטח הפייאזו (ראש הברז) יחל מחזור זרימת מים לפרק זמן מוגדר מראש וטבעת תאורת הלד בראש הברז תהבהב במשך זמן פעולתו. ניתן לשנות את פרק הזמן המוגדר למחזור זרימת המים.



מותאם לתקני בניה ירוקה



מים וסבון



תאורת לד צבעונית



תמונה	שם הדגם	תכונות המוצר	מקור מתח	מק"ט שטרן	שרטוט
	EXTREME HABITAT E	אספקת מים חמים / קרים. אפשרות הפעלה אלטרנטיבית בנגיעה. כולל טבעת לד מוארת.	שנאי 9V	237040	

סדרת EXTREME TEMPRA

ברז משטח אלקטרוני

ברז משולב הכולל הפעלה באמצעות חיישן (ללא מגע יד) או באמצעות נגיעה (TOUCH) בראש הברז. כולל חיישן (רגש) חייווי טמפרטורה, על פיו ישתנה צבע תאורת הLED מכחול לאדום בהתאם לטמפרטורת המים - מסייע למניעת כוויות. אפשרות אספקת מים קרים / מעורבבים או מים חמים / קרים. אפשרות שינוי אורכי פיה וגובה הברז.

יתרונות:

- חסכון משמעותי בצריכת מים
- היגיינה גבוהה - אין מגע עם הברז, מניעת זיהומים
- אפשרות שינוי פרמטרים באמצעות שלט נלווה (נח לאחזקה)
- נוח וקל להתקנה
- ניתן לקבל את הברז עם סוללת גיבוי
- דגם סבוייה אלקטרונית תואמת

חיווי אמת לטמפרטורת המים

הברז הינו ברז משולב הכולל הפעלה באמצעות חיישן (ללא מגע יד) או הפעלה בנגיעה בראש הברז. בנוסף בתוך גוף הברז ישנו חיישן לחיווי טמפרטורה בנקודת יציאת המים. חיווי הטמפרטורה מועבר לטבעת תאורת הLED בראש הברז והתוצאה היא מעבר הדרגתי של צבעים מכחול כהה עד אדום כהה המבטאים באופן אמיתי את טמפרטורת המים ומסייעים למנוע כוויות.



מותאם לתקני בניה ירוקה



מים וסבון



תאורת LED צבעונית



שרטוט

מק"ט שטרן

מקור מתח

תכונות המוצר

שם הדגם

תמונה

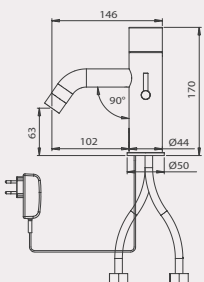

237070

שנאי 9V

אספקת מים חמים / קרים. אפשרות הפעלה אלטרנטיבית בנגיעה. חיווי טמפרטורת מים.

EXTREME TEMPRA E





סדרת EXTREME TOUCH

ברז משטח אלקטרוני

ברז מנתי מופעל בנגיעה (TOUCH)
אפשרות אספקת מים קרים / מעורבבים או מים חמים / קרים.
אפשרות שינוי אורכי פיה וגובה הברז.

יתרונות:

- חסכון משמעותי בצריכת מים
- אפשרויות רבות יותר לחסכון במים: הפסקת זרימת המים בנגיעה נוספת או הפסקה אוטומטית לאחר פרק זמן מוגדר מראש
- מחזור מים יציב ומדויק הניתן לשינוי בשטח
- אפשרות שינוי פרמטרים באמצעות שלט נלווה (נח לאחזקה)
- נוח וקל להתקנה
- דגם סבויייה אלקטרונית תואמת

טבעת לד מוארת

קיים בדגמי EXTREME TOUCH BRE וב- EXTREME TOUCH 1000 BRE טבעת תאורת לד קבועה בראש הברז. בזמן השימוש בברז, כאשר המים זורמים, טבעת הלד תהבהב. כאשר הברז סגור הטבעת תאיר באופן קבוע. במידה והמשתמש מבקש להפסיק את זרימת המים, בטרם סיום זמן מחזור המים האוטומטי המוגדר, הוא יכול ללחוץ פעם נוספת בראש הברז (משטח הפיאזו) ובכך לחסוך אף יותר מים.



מותאם לתקני בניה ירוקה



מים וסכון



תאורת לד צבעונית

שרטוט	מק"ט שטרן	מקור מתח	תכונות המוצר	שם הדגם	תמונה
	237210	סוללה 9V	סטנדרט - מים קרים / מעורבבים	EXTREME TOUCH B	
	237310	שנאי 9V		EXTREME TOUCH E	
	237110	סוללה 9V	אספקת מים חמים / קרים	EXTREME TOUCH 1000 B	
	237010	שנאי 9V		EXTREME TOUCH 1000 E	
	237320	שנאי 9V	טבעת לד מוארת	EXTREME TOUCH BRE	
	237020	שנאי 9V	אספקת מים חמים / קרים. טבעת לד מוארת.	EXTREME TOUCH 1000 BRE	



סדרת ELITE

ברז משטח אלקטרוני

מופעל באמצעות חיישן (ללא מגע יד).
 הסדרה כוללת דגמים לאספקת מים קרים / מעורבבים בלבד או
 לאספקת מים חמים /קרים,
 דגמים בעלי אורכי פיה משתנים ודגמים עם הגבה לברז
 הסטנדרטי.

יתרונות:

- חסכון משמעותי בצריכת מים
- היגיינה גבוהה - אין מגע עם הברז, מסייע במניעת זיהומים
- אפשרות שינוי פרמטרים באמצעות שלט נלווה (נח לאחזקה)
- עמיד מפני הפרעות חשמל
- התקנה קלה
- ברז סולונואיד (סליל)פנימי
- דגם סבונייה אלקטרונית תואמת



מותאם לתקני בניה ירוקה



נטול עופרת



מים וסבון

ברז משולב עם סבונייה

תמונה	שם הדגם	תכונות המוצר	מק"ם שטרן	שרטוט
	ELITE SOAP&WATER DUO	<p>סט משולב ברז וסבונייה אלקטרוניים, המופעלים ללא מגע יד, לחסכון מרבי בצריכת מים ובסבון ולעיצוב מודרני. הסט כולל מפצל חשמל ייעודי וכולל מיכל סבון 1 ליטר (ניתן להחליף למערכת מילוי מרכזי 6 ליטר).</p> <p>אספקת מים קרים / מעורבבים בלבד. מופעל באמצעות שניאי 12V. אפשרות שינוי פרמטרים בשטח באמצעות שלט נלווה.</p>	236403	
	ELITE 1000 SOAP&WATER DUO	<p>סט משולב ברז וסבונייה אלקטרוניים, המופעל ללא מגע יד, לחסכון מרבי בצריכת מים ובסבון ולעיצוב מודרני. הסט כולל מפצל חשמל ייעודי וכולל מיכל סבון 1 ליטר (ניתן להחליף למערכת מילוי מרכזי 6 ליטר).</p> <p>אספקת מים חמים /קרים. מופעל באמצעות שניאי 12V. אפשרות שינוי פרמטרים בשטח באמצעות שלט נלווה.</p>	236806	

שרטוט	מק"ם שטרן	מקור מתח	תכונות המוצר	שם הדגם	תמונה
	236300	סוללה 9V	סטנדרט - מים קרים / מעורבבים	ELITE B	
	236400	שנאי 9V		ELITE E	
	236700	סוללה 9V	אספקת מים חמים / קרים	ELITE 1000 B	
	236800	שנאי 9V		ELITE 1000 E	
	236500	סוללה 9V	אספקת מים קרים / מעורבבים / פיה מאורכת 138 מ"מ	ELITE LB	
	236600	שנאי 9V		ELITE LE	
	236550	סוללה 9V	אספקת מים חמים / קרים. פיה מאורכת 138 מ"מ	ELITE 1000 LB	
	236650	שנאי 9V		ELITE 1000 LE	
	236350	סוללה 9V	ברז מוגבה עבור כיוך מונח אספקת מים קרים / מעורבבים	ELITE PLUS B	
	236450	שנאי 9V		ELITE PLUS E	
	236750	סוללה 9V	ברז מוגבה לכיוך מונח ואספקת מים חמים / קרים	ELITE 1000 PLUS B	
	236850	שנאי 9V		ELITE 1000 PLUS E	
	236720	סוללה 9V	אספקת מים חמים / קרים. אפשרות לידית טכנאים.	ELITE 1000 B עם ידית טכנאים	
	236805	שנאי 9V		ELITE 1000 E עם ידית טכנאים	



סדרת SMART

ברז משטח אלקטרוני

מופעל באמצעות חיישן (ללא מגע יד).
הסדרה כוללת דגמים לאספקת מים קרים / מעורבבים בלבד או
לאספקת מים חמים / קרים,
דגמים בעלי אורכי פיה משתנים ודגמים עם הגבה לברז
הסטנדרטי.

יתרונות:

- חסכון משמעותי בצריכת מים
- היגיינה גבוהה - אין מגע עם הברז, מסייע במניעת זיהומים
- אפשרות שינוי פרמטרים באמצעות שלט נלווה (נח לאחזקה)
- התקנה קלה
- ברז סולונואיד (סליל) פנימי
- דגם סבונייה אלקטרונית תואמת



מותאם לתקני בניה ירוקה



מים וסבון

ברז משולב עם סבונייה

שרטוט	מק"ם שטרן	תכונות המוצר	שם הדגם	תמונה
	235203	<p>סט משולב ברז וסבונייה אלקטרוניים, המופעלים ללא מגע יד, לחסכון מרבי בצריכת מים ובסבון ולעיצוב מודרני. הסט כולל מפצל חשמל ייעודי וכולל מיכל סבון 1 ליטר (ניתן להחליף למערכת מילוי מרכזי 6 ליטר).</p> <p>אספקת מים קרים / מעורבבים בלבד. מופעל באמצעות שטח שטח 12V. אפשרות שינוי פרמטרים בשטח באמצעות שלט נלווה.</p>	SMART SOAP&WATER DUO	
	235615	<p>סט משולב ברז וסבונייה אלקטרוניים, המופעל ללא מגע יד, לחסכון מרבי בצריכת מים ובסבון ולעיצוב מודרני. הסט כולל מפצל חשמל ייעודי וכולל מיכל סבון 1 ליטר (ניתן להחליף למערכת מילוי מרכזי 6 ליטר).</p> <p>אספקת מים חמים / קרים. מופעל באמצעות שטח 12V. אפשרות שינוי פרמטרים בשטח באמצעות שלט נלווה.</p>	SMART 1000 SOAP&WATER DUO	

שרטוט	מק"ם שטרן	מקור מתח	תכונות המוצר	שם הדגם	תמונה
	235100	סוללה 9V	סטנדרט - מים קרים / מעורבבים	SMART B	
	235200	שנאי 9V		SMART E	
	235500	סוללה 9V	אספקת מים חמים / קרים	SMART 1000 B	
	235600	שנאי 9V		SMART 1000 E	
	235110	סוללה 9V	אספקת מים קרים / מעורבבים פיה מוארכת 90 מ"מ	SMART LB	
	235210	שנאי 9V		SMART LE	
	235510	סוללה 9V	אספקת מים חמים / קרים. פיה מוארכת 90 מ"מ	SMART 1000 LB	
	235610	ש א 9V		SMART 1000 LE	
	235150	סוללה 9V	ברז מוגבה עבור כיר מונח. אספקת מים קרים / מעורבבים	SMART PLUS B	
	235250	שנאי 9V		SMART PLUS E	
	235550	סוללה 9V	ברז מוגבה לכיר מונח. אספקת מים חמים / קרים	SMART 1000 PLUS B	
	235650	שנאי 9V		SMART 1000 PLUS E	



סדרת GREEN

ברז משטח אלקטרוני

מופעל באמצעות חיישן (ללא מגע יד).
הסדרה כוללת דגמים לאספקת מים קרים / מעורבבים בלבד או
לאספקת מים חמים / קרים.
אפשרות קבלת דגם הכולל תאורת לד בראש הברז.

יתרונות:

- חסכון משמעותי בצריכת מים
- היגיינה גבוהה - אין מגע עם הברז, מסייע במניעת זיהומים
- עיצוב ייחודי
- אפשרות שינוי פרמטרים באמצעות שלט נלווה (נח לאחזקה)
- הסדרה כוללת דגם עם סוללה פנימית
- התקנה קלה
- ברז סולונואיד (סליל)פנימי
- דגם סבונייה אלקטרונית תואמת

טבעת לד מוארת

קיים בדגמי GREEN BRE וב- GREEN 1000 BRE
טבעת תאורת לד קבועה בראש הברז. בזמן השימוש בברז, כאשר המים
זורמים, טבעת הלד תהבהב. כאשר הברז סגור הטבעת תאיר באופן קבוע.



נטול עופרת



מותאם לתקני
בניה ירוקה







מים וסבון



תאורת לד צבעונית

ברז משולב עם סבונייה

שרטוט	מק"ט שטרן	תכונות המוצר	שם הדגם	תמונה
	225944	<p>סט משולב ברז וסבונייה אלקטרוניים, המופעלים ללא מגע יד, לחסכון מרבי בצריכת מים ובסבון ולעיצוב מודרני. הסט כולל מפצל חשמל ייעודי וכולל מיכל סבון 1 ליטר (ניתן להחליף למערכת מילוי מרכזי 6 ליטר).</p> <p>אספקת מים קרים / מעורבבים בלבד. מופעל באמצעות שואבי 12V. אפשרות שינוי פרמטרים בשטח באמצעות שלט נלווה.</p>	GREEN SOAP&WATER DUO	
	225825	<p>סט משולב ברז וסבונייה אלקטרוניים, המופעל ללא מגע יד, לחסכון מרבי בצריכת מים ובסבון ולעיצוב מודרני. הסט כולל מפצל חשמל ייעודי וכולל מיכל סבון 1 ליטר (ניתן להחליף למערכת מילוי מרכזי 6 ליטר).</p> <p>אספקת מים חמים / קרים. מופעל באמצעות שואבי 12V. אפשרות שינוי פרמטרים בשטח באמצעות שלט נלווה.</p>	GREEN 1000 SOAP&WATER DUO	

שרטוט	מק"ם שטרן	מקור מתח	תכונות המוצר	שם הדגם	תמונה
	225901	סוללה 9V	מים קרים / מעורבבים סוללה פנימית	GREEN AB 1953	
	225951	סוללה 9V	מים קרים / מעורבבים	GREEN B AB 1953	
	225941	שנאי 9V		GREEN E AB 1953	
	225921	שנאי 9V	מים קרים / מעורבבים טבעת לד מוארת	GREEN BRE AB 1953	
	225801	סוללה 9V	אספקת מים חמים / קרים. טבעת לד מוארת סוללה פנימית	GREEN 1000 AB 1953	
	225871	סוללה 9V	אספקת מים חמים / קרים	GREEN 1000 B AB 1953	
	225821	שנאי 9V		GREEN 1000 E AB 1953	
	225891	שנאי 9V	אספקת מים חמים / קרים. טבעת לד מוארת.	GREEN 1000 BRE AB 1953	

סדרת GREEN TIME

ברז משטח אלקטרוני

ברז מנתי מופעל בנגיעה (TOUCH)
אפשרות אספקת מים קרים / מעורבבים או מים חמים / קרים.

יתרונות:

- חסכון משמעותי בצריכת מים.
- אפשרויות רבות יותר לחסכון במים: הפסקת זרימת המים בנגיעה נוספת או הפסקה אוטומטית לאחר פרק זמן מוגדר מראש
- מחזור מים יציב ומדויק הניתן לשינוי בשטח.
- שינוי פרמטרים באמצעות שלט נלווה (נח לאחזקה).
- נוח וקל להתקנה
- דגם סבויייה אלקטרונית תואמת

טבעת לד מוארת

קיים בדגמי GREEN TIME BRE ו- GREEN TIME 1000 BRE טבעת תאורת לד קבועה בראש הברז. בזמן השימוש בברז, כאשר המים זורמים, טבעת הלד תהבהב. כאשר הברז סגור הטבעת תאיר באופן קבוע. במידה והמשתמש מבקש להפסיק את זרימת המים, בטרם סיום זמן מחזור המים האוטומטי המוגדר, הוא יכול ללחוץ פעם נוספת בראש הברז (משטח הפיאזו) ובכך לחסוך אף יותר מים.



נסול עופרת



מותאם לתקני
בניה ירוקה



מים וסבון



תאורת לד צבעונית



שרטוט	מק"ם שטרן	מקור מתח	תכונות המוצר	שם הדגם	תמונה
	225911	סוללה 9V	מים קרים / מעורבבים סוללה פנימית	GREEN TIME AB 1953	
	225981	סוללה 9V	מים קרים / מעורבבים	GREEN TIME B AB 1953	
	225971	שנאי 9V		GREEN TIME E AB 1953	
	225926	שנאי 9V	מים קרים / מעורבבים טבעת לד מוארת	GREEN TIME BRE AB 1953	
	225811	סוללה 9V	אספקת מים חמים / קרים. טבעת לד מוארת סוללה פנימית	GREEN TIME 1000 AB 1953	
	225881	סוללה 9V	אספקת מים חמים / קרים	GREEN TIME 1000B AB 1953	
	225831	שנאי 9V		GREEN TIME 1000E AB 1953	
	225836	שנאי 9V	אספקת מים חמים / קרים. טבעת לד מוארת.	GREEN TIME 1000 BRE AB 1953	



סדרת TOUCH FREE

ברז משטח אלקטרוני

מופעל באמצעות חיישן (ללא מגע יד).
הסדרה כוללת דגמים לאספקת מים קרים / מעורבבים בלבד.

יתרונות:

- חסכון משמעותי בצריכת מים
- היגיינה גבוהה - אין מגע עם הברז, מסייע במניעת זיהומים
- אפשרות שינוי פרמטרים באמצעות שלט נלווה (נח לאחזקה)
- התקנה קלה
- דגם סבויייה אלקטרונית תואמת (GREEN 28)



מותאם לתקני בניה ירוקה





מים וסבון



נטול עופרת

ברז משולב עם סבוייה

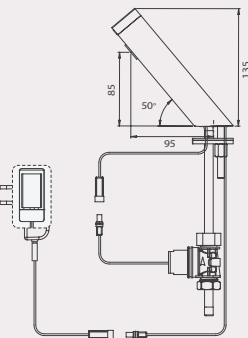
שרטוט	מק"ט שטרן	תכונות המוצר	שם הדגם	תמונה
	225701	סט משולב ברז וסבוייה אלקטרוניים, המופעלים ללא מגע יד, לחסכון מרבי בצריכת מים ובסבון ולעיצוב מודרני. הסט כולל מפצל חשמל ייעודי וכולל מיכל סבון 1 ליטר (ניתן להחליף למערכת מילוי מרכזי 6 ליטר). אספקת מים קרים / מעורבבים בלבד. מופעל באמצעות שנאי 12V. אפשרות שינוי פרמטרים בשטח באמצעות שלט נלווה.	TOUCH FREE SOAP&WATER DUO	

שרטוט	מק"ט שטרן	מקור מתח	תכונות המוצר	שם הדגם	תמונה
	225610	סוללה 9V	סטנדרט - מים קרים / מעורבבים	TOUCH FREE B AB 1953	
	225710	שנאי 9V		TOUCH FREE E AB 1953	

סדרת TOUCH

ברז משטח אלקטרוני

ברז מנתי מופעל בנגיעה (TOUCH).
אספקת מים קרים / מעורבבים

יתרונות:

- חסכון משמעותי בצריכת מים
- אפשרויות רבות יותר לחסכון במים: הפסקת זרימת המים בנגיעה נוספת או הפסקה אוטומטית לאחר פרק זמן מוגדר מראש
- מחזור מים יציב ומדויק הניתן לשינוי בשטח
- אפשרות שינוי פרמטרים בשטח באמצעות שלט נלווה (נח לאחזקה)
- נוח וקל להתקנה
- דגם סבונייה אלקטרונית תואמת

טבעת לד מוארת

קיים בדגם TOUCH BRE

טבעת תאורת לד קבועה בראש הברז. בזמן השימוש בברז, כאשר המים זורמים, טבעת הלד תהבהב. כאשר הברז סגור הטבעת תאיר באופן קבוע. במידה והמשתמש מבקש להפסיק את זרימת המים, בטרם סיום זמן מחזור המים האוטומטי המוגדר, הוא יכול ללחוץ פעם נוספת בראש הברז (משטח הפיאזואובכך לחסוך אף יותר מים.



מותאם לתקני בניה ירוקה



מים וסבון



תאורת לד צבעונית

שרטוט	מק"ט שטרן	מקור מתח	תכונות המוצר	שם הדגם	תמונה
	225100	סוללה 9V	סטנדרט - מים קרים / מעורבבים	TOUCH B	
	225200	שנאי 9V		TOUCH E	
	225500	שנאי 9V	טבעת לד מוארת	TOUCH BRE	



סדרת TUBULAR DM

ברז משטח אלקטרוני

מופעל באמצעות חיישן (ללא מגע יד).
הסדרה כוללת דגמים לאספקת מים קרים / מעורבבים בלבד.

יתרונות:

- חסכון משמעותי בצריכת מים
- היגיינה גבוהה - אין מגע עם הברז, מסייע במניעת זיהומים
- אפשרות שינוי פרמטרים באמצעות שלט נלווה (נח לאחזקה)
- סליל חיצוני
- התקנה קלה



מותאם לתקני בניה ירוקה

הפעלה DUAL POWER (גיבוי)

הפעלה באמצעות קופסא חיצונית המאפשרת עבודת הברז באמצעות מקור מתח של שנאי 9V או סוללה 9V ובנוסף סוללת ליתיום לגיבוי הנכנסת לעבודה במצב של נפילת מתח.



תמונה	שם הדגם	תכונות המוצר	מקור מתח	מק"ם שטרן	שרטוט
	TUBULAR DMB	סטנדרט מים קרים / מעורבבים	סוללה 9V	350700	
	TUBULAR DME		שנאי 9V	350750	





סדרת CONDOR

ברז משטח אלקטרוני

מופעל באמצעות חיישן (ללא מגע יד).
הסדרה כוללת דגמים לאספקת מים קרים / מעורבבים בלבד.
הסדרה כוללת דגם עם פאנל תחתון.

יתרונות:

- חסכון משמעותי בצריכת מים
- היגיינה גבוהה - אין מגע עם הברז, מסייע במניעת זיהומים
- אפשרות שינוי פרמטרים באמצעות שלט נלווה (נח לאחזקה)
- התקנה קלה



מותאם לתקני בניה ירוקה



נטול עופרת

הפעלה DUAL POWER (גיבוי)

הפעלה באמצעות קופסה חיצונית המאפשרת עבודת הברז באמצעות מקור מתח של שנאי 9V או סוללה 9V ובנוסף סוללת ליתיום לגיבוי הנכנסת לעבודה במצב של נפילת מתח.

שרטוט	מק"ט שטרן	מקור מתח	תכונות המוצר	שם הדגם	תמונה
	210100	סוללה 9V	סטנדרט - מים קרים / מעורבבים	CONDOR 1010	
	210300	שנאי 9V		CONDOR 1010 E	
	210000	סוללה 9V	כולל משטח חיבור אינטגרלי לכיור	CONDOR	
	210200	שנאי 9V		CONDOR E	



סדרת DOLPHIN

ברז משטח אלקטרוני

מופעל באמצעות חיישן (ללא מגע יד).
הסדרה כוללת דגמים לאספקת מים קרים / מעורבבים בלבד או לאספקת מים חמים / קרים.

יתרונות:

- חסכון משמעותי בצריכת מים
- היגיינה גבוהה - אין מגע עם הברז, מסייע במניעת זיהומים
- אידיאלי לשימוש במרכזים רפואיים
- אפשרות שינוי פרמטרים באמצעות שלט נלווה (נח לאחזקה)
- התקנה קלה
- ברז סולונואיד (סליל)פנימי (רק בדגמי ה-DOLPHIN 1000)



מותאם לתקני בניה ירוקה



הסדרה הרפואית

תמונה	שם הדגם	תכונות המוצר	מקור מתח	מק"ט שטרן	שרטוט
	DOLPHIN FB	סטנדרט - מים קרים / מעורבבים	סוללה 9V	270170	
	DOLPHIN FE		שנאי 9V	270180	
	DOLPHIN 1000 FB	אספקת מים חמים / קרים	סוללה 9V	270320	
	DOLPHIN 1000 FE		שנאי 9V	270330	

ברזי קיר אלקטרוניים

35-48



MALMO סדרת 43



TUBULAR סדרת 39



D28 סדרת 37



NARA Q סדרת 46



QUADRAT סדרת 45



EXTREME CS סדרת 44



APOLLO MEDICAL סדרה 47



CUBICA סדרת 46



סדרת D28

ברז קיר אלקטרוני

מופעל באמצעות חיישן (ללא מגע יד).
 אספקת מים קרים / מעורבבים.
 אפשרות שינוי אורכי פיה.

יתרונות:

- חסכון משמעותי בצריכת מים
- היגיינה גבוהה - אין מגע עם הברז, מסייע במניעת זיהומים
- אפשרות התקנה על גבי מעמד מתכונן הכולל הכנה לתליית כיוור
- עיצוב נקי ומינימליסטי
- אפשרות שינוי פרמטרים באמצעות שלט נלווה (נח לאחזקה)
- נוח וקל להתקנה
- דגם סבויייה אלקטרונית תואמת



מותאם לתקני בניה ירוקה







מים וסבון

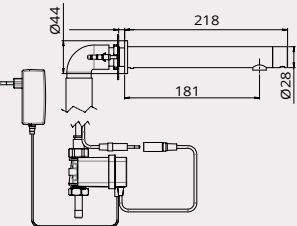

אפשרות למתקן מתכונן

ברז משולב עם סבוייה

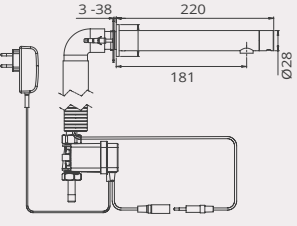
שרטוט	מק"ם שטרן	תכונות המוצר	שם הדגם	תמונה
	352405	סט משולב ברז וסבוייה אלקטרוניים, המופעלים ללא מגע יד, לחסכון מרבי בצריכת מים ובסבון ולעיצוב מודרני. הסט כולל מפצל חשמל ייעודי וכולל מיכל סבון 1 ליטר (ניתן להחליף למערכת מילוי מרכזי 6 ליטר). אספקת מים קרים / מעורבבים בלבד. מופעל באמצעות שנאי 1.2V. אפשרות שינוי פרמטרים בשטח באמצעות שלט נלווה.	D28 SOAP & WATER DUO	

שרטוט	מק"ם שטרן	מקור מתח	תכונות המוצר	שם הדגם	תמונה
	352301	סוללה 9V	ברז קיר עשוי מנירוסטה 316. התקנה סמויה בקירות גבס, בטון ובלוק. אפשרות למתקן תלייה לכיוור.	D28 DPB AISI316	 <div style="background-color: green; color: white; padding: 2px; font-size: 8px;">חדש</div>
	352401	שנאי 9V		D28 DPE AISI316	
	352300	סוללה 9V	התקנה סמויה בקירות גבס, בטון ובלוק. מגיעה עם DUAL POWER - הפעלה באמצעות קופסא חיצונית המאפשרת עבודת הברז באמצעות מקור מתח של שנאי 9V או סוללה 9V ובנוסף סוללת ליתיום לגיבוי הנכנסת לעבודה במצב של נפילת מתח.	D28 DUAL POWER B	
	352400	שנאי 9V		D28 DUAL POWER E	

יתרונות:

- חסכון משמעותי בצריכת מים
- אפשרויות רבות יותר לחסכון במים: הפסקת זרימת המים בנגיעה נוספת או הפסקה אוטומטית לאחר פרק זמן מוגדר מראש
- היגיינה גבוהה - אין מגע עם הברז, מסייע במניעת זיהומים
- אנטי ונדאלי
- עיצוב נקי ומינימליסטי
- אפשרות שינוי פרמטרים באמצעות שלט נלווה (נח לאחזקה)
- נוח וקל להתקנה
- דגם סבוייה אלקטרונית תואמת



מותאם לתקני בניה ירוקה



מים וסבון

סדרת D28 TOUCH

ברז קיר אלקטרוני

ברז מנתי מופעל בנגיעה (TOUCH). אפשרות אספקת מים קרים / מעורבבים. אפשרות שינוי אורכי פיה.

הפעלה DUAL POWER (גיבוי)

הפעלה באמצעות קופסה חיצונית המאפשרת עבודת הברז באמצעות מקור מתח של שנאי 9V או סוללה 9V ובנוסף סוללת ליתיום לגיבוי הנכנסת לעבודה במצב של נפילת מתח.

ברז קיר זה כולל הפעלת DUAL POWER



תמונה	שם הדגם	תכונות המוצר	מקור מתח	מק"ם שטרן	שרטוט
	D28 TOUCH DUAL POWER B	התקנה סמויה בקירות גבס, בטון ובלוק.	סוללה 9V	352700	
	D28 TOUCH DUAL POWER E		שנאי 9V	352710	



סדרת TUBULAR

ברז קיר אלקטרוני

מופעל באמצעות חיישן (ללא מגע יד).
אפשרות אספקת מים קרים / מעורבבים או מים חמים / קרים.
אפשרות שינוי אורכי פיה

יתרונות:

- חסכון משמעותי בצריכת מים
- היגיינה גבוהה - אין מגע עם הברז, מסייע במניעת זיהומים
- אנטי ונדאלי
- עיצוב נקי ומינימליסטי
- אפשרות שינוי פרמטרים באמצעות שלט נלווה (נח לאחזקה)
- נוח וקל להתקנה
- דגם סבוייה אלקטרונית תואמת



מותאם לתקני בניה ירוקה



מים וסבון



אפשרות למתקן מתכוונן



ברז משולב עם סבוייה

שרטוט	מק"ט שטרן	תכונות המוצר	שם הדגם	תמונה
	350108	סט משולב ברז וסבוייה אלקטרוניים, המופעלים ללא מגע יד, לחסכון מרבי בצריכת מים ובסבון ולעיצוב מודרני. הסט כולל מפצל חשמל ייעודי וכולל מיכל סבון 1 ליטר (ניתן להחליף למערכת מילוי מרכזי 6 ליטר). אספקת מים קרים / מעורבבים בלבד. מופעל באמצעות שואבי 12V. אפשרות שינוי פרמטרים בשטח באמצעות שלט נלווה.	TUBULAR DP SOAP&WATER DUO	
	350127	סט משולב ברז וסבוייה אלקטרוניים, המופעל ללא מגע יד, לחסכון מרבי בצריכת מים ובסבון ולעיצוב מודרני. הסט כולל מפצל חשמל ייעודי וכולל מיכל סבון 1 ליטר (ניתן להחליף למערכת מילוי מרכזי 6 ליטר). אספקת מים חמים / קרים. מופעל באמצעות שואבי 12V. אפשרות שינוי פרמטרים בשטח באמצעות שלט נלווה.	TUBULAR 1000 DP SOAP& WATER DUO	

שרטוט	מק"ם שטרן	מקוד מתח	תכונות המוצר	שם הדגם	תמונה
	350209	9V סוללה	<p>התקנה סמויה בקירות גבס, בטון ובלוק. ניתן לקבל את הברז כולל מתקן מתכוונן ואפשרות לתלייה לכיור אספקת מים קרים\מעורבים בלבד.</p>	TUBULAR DP B	
	350103	9V שנאי		TUBULAR DP E	
	350820	9V סוללה	<p>התקנה סמויה בקירות גבס, בטון ובלוק. ניתן לקבל את הברז כולל מתקן מתכוונן ואפשרות לתלייה לכיור אספקת מים קרים\חמים.</p>	TUBULAR 1000 DP B	
	350870	9V שנאי		TUBULAR 1000 DP E	
	350214	9V סוללה	<p>התקנה סמויה בקירות גבס, בטון ובלוק. ניתן לקבל את הברז כולל מתקן מתכוונן ואפשרות לתלייה לכיור. פיה מוארכת 220 מ"מ אספקת מים קרים\ מעורבים בלבד.</p>	TUBULAR DP LB	
	350123	9V שנאי		TUBULAR DP LE	
	350875	9V שנאי	<p>התקנה סמויה בקירות גבס, בטון ובלוק. ניתן לקבל את הברז כולל מתקן מתכוונן ואפשרות לתלייה לכיור. פיה מוארכת 220 מ"מ אספקת מים קרים\חמים.</p>	TUBULAR 1000 DP LE	

הפעלה DUAL POWER (גיבוי)

הפעלה באמצעות קופסה היצינית המאפשרת עבודת הברז באמצעות מקוד מתח של שנאי 9V או סוללה 9V ובנוסף סוללת ליתיום לגיבוי הנכנסת לעבודה במצב של נפילת מתח.

ברז קיר זה כולל הפעלת DUAL POWER



טבעת לד מוארת

קיים בדגמי TUBULAR TOUCH BRE, TUBULAR TOUCH BRLE, TUBULAR TOUCH 2030 BRE, TUBULAR TOUCH 2030 BRLE טבעת תאורת לד קבועה בראש הברז. בזמן השימוש בברז, כאשר המים זורמים, טבעת הלד תהבהב. כאשר הברז סגור הטבעת תאיר באופן קבוע. במידה והמשתמש מבקש להפסיק את זרימת המים, בטרם סיום זמן מחזור המים האוטומטי המוגדר, הוא יכול ללחוץ פעם נוספת בראש הברז (משטח הפיאזו) ובכך לחסוך אף יותר מים.



מותאם לתקני בניה ירוקה



מים וסבון



תאורת לד צבעונית

סדרת TUBULAR TOUCH

ברז קיר אלקטרוני

ברז מנתי מופעל בנגיעה (TOUCH)
אפשרות אספקת מים קרים / מעורבבים.
אפשרות שינוי אורכי פיה.

יתרונות:

- חסכון משמעותי בצריכת מים
- אפשרויות רבות יותר לחסכון במים: הפסקת זרימת המים בנגיעה נוספת או הפסקה אוטומטית לאחר פרק זמן מוגדר מראש
- היגיינה גבוהה - אין מגע עם הברז, מסייע במניעת זיהומים
- אנטי ונדאלי
- עיצוב נקי ומינימליסטי
- אפשרות שינוי פרמטרים באמצעות שלט נלווה (נח לאחזקה)
- נוח וקל להתקנה
- דגם סבוייה אלקטרונית תואמת



שרטוט	מק"ם שטרן	מקור מתח	תכונות המוצר	שם הדגם	תמונה
	350140	סוללה 9V	התקנה סמויה בקירות גבס, בטון ובלוק. להתקנה כאשר יש פיר שירות בלבד. ניתן לקבל את הברז כולל מתקן מתכוונן ואפשרות לתלייה לכיור. ברז קיר למים קרים / מעורבבים. הפעלה בנגיעה	TUBULAR TOUCH B	
	350130	שנאי 9V		TUBULAR TOUCH E	
	350250	סוללה 9V	התקנה סמויה בקירות גבס, בטון ובלוק. להתקנה כאשר יש פיר שירות בלבד. ניתן לקבל את הברז כולל מתקן מתכוונן ואפשרות לתלייה לכיור. ברז קיר למים קרים / מעורבבים. פיה מוארכת 222 מ"מ	TUBULAR TOUCH LB	
	350150	שנאי 9V		TUBULAR TOUCH LE	

שרטוט	מק"ם שטרן	מקור מתח	תכונות המוצר	שם הדגם	תמונה
	350350	סוללה 9V	התקנה סמויה בקירות בטון או לבנים	TUBULAR TOUCH 2030 B	
	350450	שנאי 9V		TUBULAR TOUCH 2030 E	
	350320	סוללה 9V	התקנה סמויה בקירות בטון או לבנים. פיה מאורכת 220 מ"מ	TUBULAR TOUCH 2030 LB	
	350420	שנאי 9V		TUBULAR TOUCH 2030 LE	
	350170	שנאי 9V	התקנה סמויה, בקירות גבס בטון ובלוק. כולל טבעת לד מוארת	TUBULAR TOUCH BRE	
	350180	שנאי 9V	התקנה סמויה, בקירות גבס בטון ובלוק. כולל טבעת לד מוארת פיה מאורכת 222 מ"מ	TUBULAR TOUCH BR LE	
	350460	שנאי 9V	התקנה סמויה, בקירות גבס בטון ובלוק. כולל טבעת לד מוארת	TUBULAR TOUCH 2030 BRE	
	350330	שנאי 9V	התקנה סמויה, בקירות גבס בטון ובלוק. כולל טבעת לד מוארת פיה מאורכת 222 מ"מ	TUBULAR TOUCH 2030 BR LE	

סדרת MALMO

ברז קיר אלקטרוני

מופעל באמצעות חיישן (ללא מגע יד).
אפשרות אספקת מים קרים / מעורבבים. אפשרות שינוי אורכי פיה.

יתרונות:

- חסכון משמעותי בצריכת מים
- היגיינה גבוהה - אין מגע עם הברז, מסייע במניעת זיהומים
- אנטי ונדאלי
- עיצוב נקי ומינימליסטי
- אפשרות שינוי פרמטרים באמצעות שלט נלווה (נח לאחזקה)
- התקנה נוחה במיוחד (כלל מרכיבי הברז נמצאים בגוף הברז - התקנה חיצונית)
- דגם סבונייה אלקטרונית תואמת







מותאם לתקני בניה ירוקה

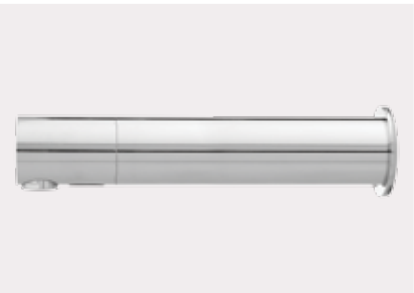

מים וסבון

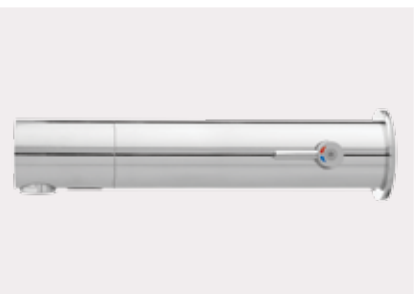

תמונה	שם הדגם	תכונות המוצר	מקור מתח	מק"ם שטרן	שרטוט
	MALMO	התקנה סמויה בקירות גבס, בטון ובלוק מים קרים / מעורבבים	סוללה 9V	225865	
	MALMO 1000	התקנה סמויה בקירות גבס, בטון ובלוק מים חמים / קרים	סוללה 9V	225860	

סדרת EXTREME CS

ברז קיר אלקטרוני

מופעל באמצעות חיישן סמוי בפיית הברז (ללא מגע יד).
אספקת מים קרים / מעורבבים. אפשרות שינוי אורכי פיה.

יתרונות:

- עיצוב מודרני ונקי
- חסכון משמעותי בצריכת מים
- היגיינה גבוהה - אין מגע עם הברז, מסייע במניעת זיהומים
- נוח וקל להתקנה
- דגם סבוייה אלקטרונית תואמת



מותאם לתקני בניה ירוקה



מים וסבון

ברז משולב עם סבוייה

שרטוט	מק"ם שטרן	תכונות המוצר	שם הדגם	תמונה
	237806	סט משולב ברז וסבוייה אלקטרוניים, המופעלים ללא מגע יד, לחסכון מרבי בצריכת מים ובסבון ולעיצוב מודרני. הסט כולל מפצל חשמל ייעודי וכולל מיכל סבון 1 ליטר (ניתן להחליף למערכת מילוי מרכזי 6 ליטר). אספקת מים קרים / מעורבבים בלבד. מופעל באמצעות שניאי 1.2V. אפשרות שינוי פרמטרים בשטח באמצעות שלט נלווה.	EXTREME CS SOAP&WATER DUO	



שרטוט	מק"ם שטרן	מקור מתח	תכונות המוצר	שם הדגם	תמונה
	237802	סוללה 9V	ברז קיר אלקטרוני כולל סנסור סמוי בפיה. התקנה סמויה בקיר בטון / בלוקים. קופסת סוללות 67 ק"מ המאפשרת הפעלה באמצעות שניאי 9V או סוללה 9V וולט.	EXTREME CS DP B	
	237803	סוללה 9V		EXTREME CS DP E	

סדרת QUADRAT

ברז קיר אלקטרוני

מופעל באמצעות חיישן (ללא מגע יד).
אפשרות אספקת מים קרים / מעורבבים.
אפשרות שינוי אורכי פיה.

יתרונות:

- חסכון משמעותי בצריכת מים
- היגיינה גבוהה - אין מגע עם הברז, מסייע במניעת זיהומים
- עיצוב מודרני ומינימאליסטי
- אפשרות שינוי פרמטרים באמצעות שלט נלווה (נח לאחזקה)
- נוח וקל להתקנה
- דגם סבוייה אלקטרונית תואמת



מותאם לתקני בניה ירוקה



מים וסבון



אפשרות למתקן מתכוונן



ברז משולב עם סבוייה

שרטוט	מק"ם שטרן	תכונות המוצר	שם הדגם	תמונה
	351225	סט משולב ברז וסבוייה אלקטרוניים, המופעלים ללא מגע יד, לחסכון מרבי בצריכת מים ובסבון ולעיצוב מודרני. הסט כולל מפצל חשמל ייעודי וכולל מיכל סבון 1 ליטר (ניתן להחליף למערכת מילוי מרכזי 6 ליטר). אספקת מים קרים / מעורבבים בלבד. מופעל באמצעות שנאי 12V. אפשרות שינוי פרמטרים בשטח באמצעות שלט נלווה.	TOUCH FREE SOAP&WATER DUO	

שרטוט	מק"ם שטרן	מקור מתח	תכונות המוצר	שם הדגם	תמונה
	351300	סוללה 9V	התקנה סמיה בקירות בטון או לבנים מים קרים / מעורבבים	QUADRAT 2030 B	
	351400	שנאי 9V		QUADRAT 2030 E	
	351305	סוללה 9V	התקנה סמיה בקירות בטון או לבנים. כולל פיה מאורכת 220 מ"מ מים קרים / מעורבבים	QUADRAT 2030 LB	
	351405	שנאי 9V		QUADRAT 2030 LE	



סדרת NARA Q

ברז קיר אלקטרוני

מופעל באמצעות חיישן (ללא מגע יד).
אפשרות אספקת מים קרים / מעורבבים.
אפשרות שינוי אורכי פיה.

יתרונות:

- חסכון משמעותי בצריכת מים
- היגיינה גבוהה - אין מגע עם הברז, מסייע במניעת זיהומים
- התקנה נוחה עם קופסא סמויה בקיר בה נמצאים כלל מרכיבי הברז (נח לתפעול)
- דגם סבוייה אלקטרונית תואמת

שרטוט	מק"ט שטרן	מקור מתח	תכונות המוצר	שם הדגם	תמונה
	360510	סוללה 9V	התקנה סמויה בקירות גבס, בטון ובלוק. ניתן לקבל את הברז כולל מתקן מתכוונן ואפשרות לתלייה לכיור.	NARA Q	
	360500	שנאי 9V		NARA QE	



סדרת CUBICA

ברז קיר אלקטרוני

מופעל באמצעות חיישן (ללא מגע יד).
אפשרות אספקת מים קרים / מעורבבים.
אפשרות שינוי אורכי פיה.

יתרונות:

- חסכון משמעותי בצריכת מים.
- עיצוב אלגנטי ויוקרתי
- היגיינה גבוהה - אין מגע עם הברז, מסייע במניעת זיהומים.
- דגם סבוייה אלקטרונית תואמת

שרטוט	מק"ט שטרן	מקור מתח	תכונות המוצר	שם הדגם	תמונה
	360300	סוללה 9V	התקנה סמויה בקירות בטון או לבנים מים קרים / מעורבבים	CUBICA 2030 B	
	360400	שנאי 9V		CUBICA 2030 E	

סדרת APOLLO MEDICAL

ברז קיר אלקטרוני

ברז קיר אלקטרוני תרמוסטטי מופעל באמצעות חיישן (ללא מגע יד) אפשרות להגבלת טמפרטורת המים - מניעת כוויות. אפשרות שינוי מיקום פיה + אפשרות להתקנת צינור גמיש ומזלף לשטיפה.

יתרונות:

- מערבול תרמוסטטי המגביל את טמפרטורת המים ומונע כוויות
- חסכון משמעותי בצריכת מים
- היגיינה גבוהה - אין מגע עם הברז, מסייע במניעת זיהומים
- אפשרות שטיפה היגיינית אוטומטית אחת ל-24 שעות משימוש אחרון בברז - מניעת התרבות חיידקי לגיונלה
- אפשרות שינוי פרמטרים באמצעות שלט נלווה (נח לאחזקה)
- נוח וקל להתקנה



נסול עופרת



מותאם לתקני בניה ירוקה



מניעת כוויות



הסדרה הרפואית

שרטוט	מק"ם שטרן	מקור מתח	תכונות המוצר	שם הדגם	תמונה
	314530	סוללה 9V	התקנה חיצונית. פיה מוגבהת מותאמת לתחום הרפואי.	APOLLO MEDICAL FB	
	314540	שנאי 9V		APOLLO MEDICAL FE	
	314500	סוללה 9V	התקנה חיצונית, פיה תחתונה	APOLLO MEDICAL B	
	314510	שנאי 9V		APOLLO MEDICAL E	
	314600	שנאי 9V	התקנה חיצונית, פיה מחוברת כיחידה אחת עם גוף הברז	MEDICAL 1000 TE	

סוללה v9

מכסה

כיסוי לסוללה

סליל INTERPERABLE

ESCUTCHEON

ECCENTRIC

מערכת תרמוסטטי מובנה המאפשר הגבלת טמפרטורה

כיפת ברז תרמוסטטי באמצעותה מכוון המשתמש לטמפרטורה רצויה

שלט רחוק

חיישן אינפרא - אדום (סנסור):

1. קורא /מזהה גוף

2. פרמטרים ניתנים לשינוי באמצעות שלט נלווה

3. אפשרות שטיפה היגיינית - שטיפה אוטומטית

במצב של חוסר שימוש מעל 24 שעות



ברזים מנתיים

49-58



 סדרת ברזים מנתיים 55
BENKISER

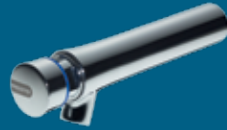

 סדרת ברזי קיר 53
מנתיים PRESTO



 סדרת ברזי משטח 51
מנתיים PRESTO



 סדרת הפעלה 58
באמצעות הרגל או
הבוך PRESTO



 סדרת ברזי מטבח 57
תעשייתיים PRESTO

PRESTO

סדרת ברזי משטח מנתיים

ברזי המשטח של "PRESTO" משלבים בין חסכון משמעותי בצריכת מים, אמינות, עמידות גבוהה ועיצוב מודרני.

יתרונות:

- חסכון משמעותי בצריכת מים - חסכון של כ - 40% ביחס לברז מכאני שאינו מנתי
- מנגנון ניקוי פנימי ייחודי - לניקוי אבנית ומניעת הצטברות קורוזיה (ראו מסגרת)
- "אנטי - בלוקינג" (S) - מנגנון ייחודי אנטי-ונדאלי להפעלת הברז רק בעת עזיבת היד (ראו מסגרת)
- אנטי ונדאלי
- אפשרות שינוי זמן זרימת המים

הפעלה מנתית

מוצרי חברת "PRESTO" פועלים באמצעות מנגנון הפעלה מנתי - לחיצה על המוצר תביא לזרימת מים לפרק זמן מוגדר וקבוע שבסיומו תתבצע סגירה אוטומטית של המים. באופן זה נוצר אנו מייצרים חסכון משמעותי בצריכת מים ומניעת בזבוז מים תוך הבטחה שלא נשארו מוצרים שנשכחו פתוחים.











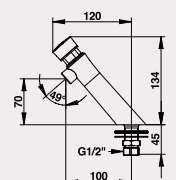

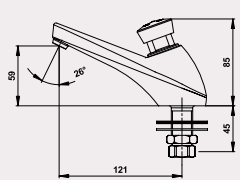
מנגנון ניקוי פנימי ייחודי

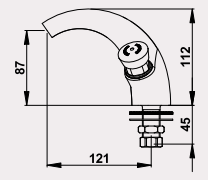
מוצרי חברת "PRESTO" כוללים מנגנון ניקוי ייחודי - מחט פנימית הנלחצת בכל הפעלה, עוברת ומנקה את המעברים ובכך מסייעת במניעת היווצרות אבנית וקורוזיה. מנגנון זה מאפשר עמידות המוצרים לאורך זמן רב והתאמה למקומות בעלי תנאי מים קשים.

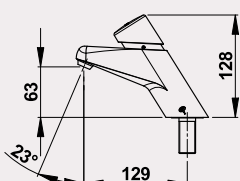
מנגנון ייחודי "אנטי בלוקינג" (s) למניעת ונדאליזם

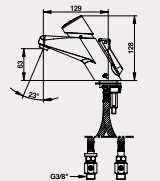
מוצרי חברת "PRESTO" כוללים מנגנון ייחודי למניעת ונדאליזם - "אנטי בלוקינג" (S) - מנגנון זה פועל באופן כזה בו זרימת המים תחל רק לאחר לחיצת המשתמש על הברז ועזיבת היד מהלחצן. באופן זה נמנעים מצבים של הפעלת כח רב ונדאליזם על הלחצן במטרה להשאירו פתוח קבוע.

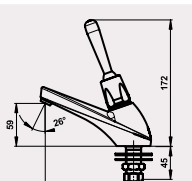

שרטוט	מק"ט שטרן	תכונות מוצר	שם הדגם	תמונה
	90090074	אספקת מים קרים / מעורבבים. כולל מנגנון ניקוי עצמי מובנה למניעת הצטברות אבנית ו- 4 מצבים לכיוון כמות המים.	פרסטו NEO 65005	
	90010003	אספקת מים קרים / מעורבבים. כולל מנגנון ניקוי עצמי מובנה למניעת הצטברות אבנית ו- 4 מצבים לכיוון כמות המים.	פרסטו 605	
	90010022	כולל מנגנון ייחודי "אנטי בלוקינג", אנטי-ונדאלי המפעיל את הברז רק בעזיבת יד המשתמש את הלחצן. אספקת מים קרים / מעורבבים. כולל מנגנון ניקוי עצמי מובנה למניעת הצטברות אבנית ו- 4 מצבים לכיוון כמות המים.	פרסטו 6055	
	90010001	אספקת מים קרים / מעורבבים. כולל מנגנון ניקוי עצמי מובנה למניעת הצטברות אבנית ו- 4 מצבים לכיוון כמות המים.	פרסטו 600	
	90010002	כולל מנגנון ייחודי "אנטי בלוקינג", אנטי-ונדאלי המפעיל את הברז רק בעזיבת יד המשתמש את הלחצן. אספקת מים קרים / מעורבבים. כולל מנגנון ניקוי עצמי מובנה למניעת הצטברות אבנית ו- 4 מצבים לכיוון כמות המים.	פרסטו 600S	
	90010005	אספקת מים קרים / מעורבבים. כולל מנגנון ניקוי עצמי מובנה למניעת הצטברות אבנית ו- 4 מצבים לכיוון כמות המים.	פרסטו 2000	
	90010006	כולל מנגנון ייחודי "אנטי בלוקינג", אנטי-ונדאלי המפעיל את הברז רק בעזיבת יד המשתמש את הלחצן. אספקת מים קרים / מעורבבים. כולל מנגנון ניקוי עצמי מובנה למניעת הצטברות אבנית ו- 4 מצבים לכיוון כמות המים.	פרסטו 2000S	
	90010008	אספקת מים חמים / קרים. כולל מנגנון ניקוי עצמי מובנה למניעת הצטברות אבנית וקורוזיה ו- 4 מצבים לכיוון ושינוי כמות המים.	פרסטו 2020	
	90010007	אספקת מים קרים / מעורבבים. הפעלה ע"י ידית רב כיוונית בראש הברז. כולל מנגנון ניקוי עצמי מובנה למניעת הצטברות אבנית וקורוזיה ו- 4 מצבים לכיוון ושינוי כמות המים.	פרסטו 705	

PRESTO

סדרת ברזי קיר מנתיים

ברזי הקיר של "PRESTO" משלבים בין חסכון משמעותי בצריכת מים, נוחות שימוש ועיצוב מודרני.

יתרונות:

- חסכון משמעותי בצריכת מים - חסכון של כ- 40% ביחס לברז מכאני שאינו מנתי
- מנגנון ניקוי פנימי ייחודי - לניקוי אבנית ומניעת הצטברות קורוזיה (ראו מסגרת)
- "אנטי - בלוקינג" (S) - מנגנון ייחודי אנטי-ונדאלי להפעלת הברז רק בעת עזיבת היד (ראו מסגרת)
- אנטי ונדאלי
- אפשרות שינוי זמן זרימת המים

מנגנון ייחודי "אנטי בלוקינג" (S) למניעת ונדאליזם

מוצרי חברת "PRESTO" כוללים מנגנון ייחודי למניעת ונדאליזם - "אנטי בלוקינג" (S) - מנגנון זה פועל באופן כזה בו זרימת המים תחל רק לאחר לחיצת המשתמש על הברז ועזיבת היד מהלחצן. באופן זה נמנעים מצבים של הפעלת כח רב וונדאליזם על הלחצן במטרה להשאירו פתוח קבוע.

מנגנון ניקוי פנימי ייחודי

מוצרי חברת "PRESTO" כוללים מנגנון ניקוי פנימי ייחודי - מחט פנימית הנלחצת בכל הפעלה, עוברת ומנקה את המעברים ובכך מסייעת במניעת היווצרות אבנית וקורוזיה. מנגנון זה מאפשר עמידות המוצרים לאורך זמן רב והתאמה למקומות בעלי תנאי מים קשים.



שרטוט	מק"ט שטרן	תכונות מוצר	שם הדגם	תמונה
	90090068	אספקת מים קרים/מעורבבים. כולל מנגנון ניקוי עצמי מובנה למניעת הצטברות אבנית ו-4 מצבים לכיוון כמות המים.	פרסטו NEO	
	90020001	אספקת מים קרים/מעורבבים. כולל מנגנון ניקוי עצמי מובנה למניעת הצטברות אבנית ו-4 מצבים לכיוון כמות המים.	פרסטו 504	
	90020002	כולל מנגנון ייחודי "אנטי בלוקינג" אנטי-ונדאלי המפעיל את הברז רק בעזיבת יד המשתמש את הלחצן. אספקת מים קרים/מעורבבים. כולל מנגנון ניקוי עצמי מובנה למניעת הצטברות אבנית ו-4 מצבים לכיוון כמות המים.	פרסטו 504S	
	90010026	אספקת מים קרים/מעורבבים. הפעלה ע"י ידית רב כיוונית בראש הברז. כולל מנגנון ניקוי עצמי מובנה למניעת הצטברות אבנית וקורוזיה ו-4 מצבים לכיוון ושינוי כמות המים	פרסטו 704	
	90020003	אספקת מים קרים/מעורבבים. כולל מנגנון ניקוי עצמי מובנה למניעת הצטברות אבנית ו-4 מצבים לכיוון כמות המים.	פרסטו 2010	
	90020004	כולל מנגנון ייחודי "אנטי בלוקינג" אנטי-ונדאלי המפעיל את הברז רק בעזיבת יד המשתמש את הלחצן. אספקת מים קרים/מעורבבים. כולל מנגנון ניקוי עצמי מובנה למניעת הצטברות אבנית ו-4 מצבים לכיוון כמות המים.	פרסטו 2010S	



BENKISER

סדרת ברזים מנתיים

ברזי המשטח תוצרת BENKISER גרמניה, הינם שילוב אידיאלי בין איכות גבוהה המבוססת על מוצרים עשויים פליז מלא ובין עיצוב מודרני ומרשים. ברזים אלו מקנים חסכון משמעותי בצריכת מים בזכות היותם ברזים מנתיים, אשר פרק הזמן להפעלת הברז מוגדר מראש. משך זמן ההפעלה ניתן לשינוי.

יתרונות:

- עשויים פליז מלא - אנטי-ונדאליים
- ברזים מכאניים מנתיים - חסכוניים בצריכת מים
- בעלי מנגנון ייחודי לניקוי פנימי ועמידות בתנאי מים קשים
- בעלי עיצוב מודרני ומרשים ואיכות גבוהה תוצרת גרמניה
- בעלי לחצני הפעלה גדולים וקלים במיוחד לשימוש
- זמן הפעלה ניתן לשינוי, גם בשטח
- חלק מהברזים בעלי אפשרות להגבהת הברז ו/או הארכת הפיה













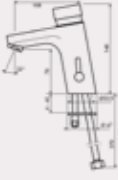

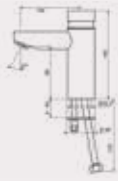

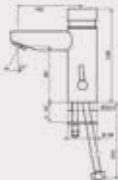
הפעלה מנתית

מוצרי חברת "BENKISER" פועלים באמצעות מנגנון הפעלה מנתי - לחיצה על המוצר תביא לדרימת מים לפרק זמן מוגדר וקבוע שבסיומו תתבצע סגירה אוטומטית של המים. באופן זה נוצר אנו מייצרים חסכון משמעותי בצריכת מים ומניעת בזבוז מים תוך הבטחה שלא נשארו מוצרים שנשכחו פתוחים.

מנגנון ניקוי פנימי ייחודי

מוצרי חברת "BENKISER" כוללים מנגנון ניקוי ייחודי - מחט פנימית הנלחצת בכל הפעלה, עוברת ומנקה את המעברים ובכך מסייעת במניעת היווצרות אבנית וקורוזיה. מנגנון זה מאפשר עמידות המוצרים לאורך זמן רב והתאמה למקומות בעלי תנאי מים קשים.

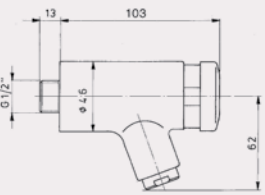

שרטוט	מק"ט שטרן	תכונות מוצר	שם הדגם	תמונה
	1752000	ברז משטח מכאני מנתי, עשוי פליוז מלא, בעיצוב מודרני, לאספקת מים קרים / מעורבבים בלבד, תוצרת BENKISER גרמניה. כולל לחצן הפעלה גדול ונחמית, נח במיוחד לשימוש. זמן הפעלה ניתן לשינוי מ-3 ל-12 שניות. ספיקה 6 ליטר.	AURA 175	
	1852000	ברז משטח מכאני מנתי, עשוי פליוז מלא, בעיצוב מודרני, לאספקת מים חמים / קרים, תוצרת BENKISER גרמניה. כולל לחצן הפעלה גדול ונחמית, נח במיוחד לשימוש. זמן הפעלה ניתן לשינוי מ-3 ל-12 שניות. ספיקה 6 ליטר.	AURA 185	
	1745050	ברז משטח מכאני מנתי, עשוי פליוז מלא, בעיצוב מודרני וחדשני, לאספקת מים קרים / מעורבבים בלבד, תוצרת BENKISER גרמניה. כולל לחצן הפעלה גדול ונחמית, נח במיוחד לשימוש. זמן הפעלה ניתן לשינוי מ-3 ל-12 שניות. ספיקה 6 ליטר.	METRIX 174	
	1845050	ברז משטח מכאני מנתי, עשוי פליוז מלא, בעיצוב מודרני וחדשני, לאספקת מים חמים / קרים, תוצרת BENKISER גרמניה. כולל לחצן הפעלה גדול ונחמית, נח במיוחד לשימוש. זמן הפעלה ניתן לשינוי מ-3 ל-12 שניות. ספיקה 6 ליטר.	METRIX 184	
	17451102	ברז משטח מכאני מנתי מוגבה (189 מ"מ), עשוי פליוז מלא, בעיצוב מודרני וחדשני, לאספקת מים קרים / מעורבבים בלבד, תוצרת BENKISER גרמניה. כולל לחצן הפעלה גדול ונחמית, נח במיוחד לשימוש. זמן הפעלה ניתן לשינוי מ-3 ל-12 שניות. ספיקה 6 ליטר.	METRIX 174 PLUS	
	18451102	ברז משטח מכאני מנתי מוגבה (189 מ"מ), עשוי פליוז מלא, בעיצוב מודרני וחדשני, לאספקת מים חמים / קרים, תוצרת BENKISER גרמניה. כולל לחצן הפעלה גדול ונחמית, נח במיוחד לשימוש. זמן הפעלה ניתן לשינוי מ-3 ל-12 שניות. ספיקה 6 ליטר.	METRIX 184 PLUS	
	1765050	ברז משטח מכאני מנתי, תוצרת BENKISER גרמניה. כולל לחצן הפעלה רך ונח במיוחד לשימוש. עיצוב מודרני וקומפקטי.	BENKISER 176	
אפשרות לקבלת הציפוי על ברזים קיימים	1552000 BC	פסנט ייחודי אנטיביוקטריאלי המונע העברת חיידקים רך ונח במיוחד לשימוש. עיצוב מודרני וקומפקטי.	BENKISER B-CARE	
	1792135	ברז קיר מכאני מנתי, תוצרת BENKISER גרמניה. כולל לחצן הפעלה רך ונח במיוחד לשימוש.	BENKISER 179	

PRESTO

סדרת ברזי מטבח תעשייתיים

"PRESTO" מייצרת ברזי מטבח תעשייתיים, המשלבים בין חסכון במים, נוחות הפעלה מרבית ועיצוב מותאם למטבחי השוק הציבורי.

יתרונות:

- הפעלה ללא שימוש בידיים. מותאם בעיקר למוסדות רפואיים (דוגמת: מחלקת יולדות, מחלקת פגים בבי"ח וכדומה)
- חסכון משמעותי בצריכת מים (כ - 40%)
- אנטי ונדאלי - מותאם לסביבת עבודה עמוסה, ועשוי מחומרים קשיחים



שרטוט	מק"ם שטרן	תכונות מוצר	שם הדגם	תמונה
	90090044	ברז למטבח תעשייתי, כניסה מהקיר למים קרים וחמים. עם ידית טלסקופית וברז תחתון.	ברז מטבח תעשייתי (קיר) - 70557	
	90090006	ברז למטבח תעשייתי, כניסה מהמשטח עם ידית ערבוב, ידית טלסקופית וברז תחתון.	ברז מטבח תעשייתי (משטח) - 70553	
	90090046	ברז למטבח תעשייתי, כניסה מהמשטח למים קרים וחמים. עם ידית טלסקופית וברז תחתון.	ברז מטבח תעשייתי (משטח) - 70555	

PRESTO

סדרת ברזי הפעלה באמצעות הרגל או הברך

"PRESTO" מייצרת ברזים ייעודיים, להפעלה באמצעות רגל או ברך המותאמים בעיקר לצרכי השוק הרפואי ומאפשרים עבודה ושטיפה ללא שימוש בידיים.

יתרונות:

- הפעלה ללא שימוש בידיים. מותאם בעיקר למוסדות רפואיים (דוגמת: מחלקת יולדות, מחלקת פגים בבי"ח וכדומה)
- חסכון משמעותי בצריכת מים (כ - 40%)
- אנטי ונדאלי - מותאם לסביבת עבודה עמוסה, ועשוי מחומרים קשיחים

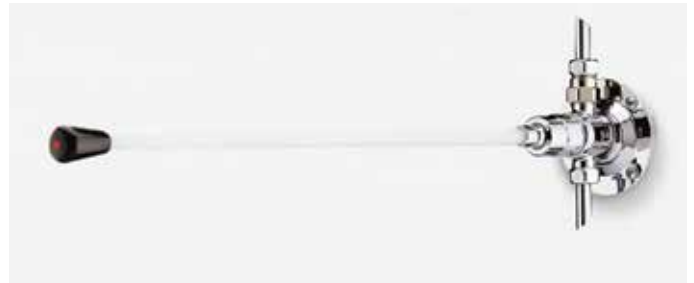

שרטוט	מק"ט שטרן	תכונות מוצר	שם הדגם	תמונה
	90030003	ברז מנתי המופעל באמצעות לחיצה על דוושת רגל. בעת עזיבת המשתמש את הדוושה תפסק זרימת המים. אספקת מים קרים / מעורבבים. כולל מנגנון ניקוי עצמי מובנה למניעת הצטברות אבנית.	פרסטו 520	
	90030004	ברז מנתי המופעל באמצעות לחיצה על דוושת רגל כפולה. בעת עזיבת המשתמש את הדוושה תפסק זרימת המים. אספקת מים חמים / קרים. כולל מנגנון ניקוי עצמי מובנה למניעת הצטברות אבנית.	פרסטו 530	
	90030001	ברז מנתי המופעל באמצעות לחיצה על דוושת ברך. בעת עזיבת המשתמש את הדוושה תפסק זרימת המים. אספקת מים קרים / מעורבבים. כולל מנגנון ניקוי עצמי מובנה למניעת הצטברות אבנית. ניתן לקבל באורכים שונים.	פרסטו 712	

סבוניות אלקטרוניות

59-78



סדרת סבניות EXTREME 65



סדרת סבניות TRENDY 63



סדרת סבניות CLASSIC 61

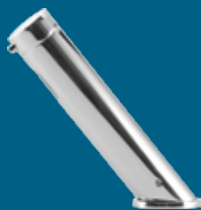

סדרת סבניות GREEN 28 71

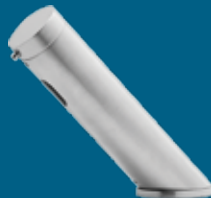

סדרת סבניות GREEN 69



סדרת סבניות ELITE 67



סדרת סבניות QUADRAT 76



סדרת סבניות EXTREME CS 75



סדרת סבניות TUBULAR 73



77 ערכת מילוי מרכזי
ואפשרויות נוספות

יתרונות:

- סנסור סמוי בפיה - הפעלה אינטואיטיבית
- עיצוב מודרני ואסתטי
- חסכון בסבון - הוצאת כמות סבון מדודה
- היגיינה גבוהה - אין מגע עם הסבון, מסייע במניעת זיהומים
- אפשרות שינוי פרמטרים באמצעות שלט נלווה (נח לאחזקה)
- עמידות לאורך זמן - הסבון כוללת משאבה פריסטלטית, הסבון עובר דרך צינור ייעודי ולא דרך המשאבה ובכך מונע זיהום ופגיעה במנגנון לאורך זמן ומונע חזרת סבון דרך המשאבה (back flow)
- אפשרות מילוי סבון מהמשטח
- ניתן לקבל עם שנאי או סוללה
- דגם ברז אלקטרוני תואם

סדרת סבונות CLASSIC

סבון אלקטרוני מהמשטח,
לשימוש עם סבון נוזלי / קצף

סנסור סמוי בפיה.

אפשרות קבלת הסבון עם מיכל של 1 ליטר או אפשרות חיבור עד 6 סבונות מדגם זה למיכל מילוי מרכזי של 6 ליטר סבון.



מים וסבון



מוצרים נלווים לסבונות

שם הדגם	תכונות המוצר	מק"ם שטרן	שרטוט
מיכל מילוי מרכזי 6 ליטר	ערכת מיכל מילוי סבון מרכזי 6 ליטר, לשימוש עבור סבונות בודדות. אידיאלי למקומות עם כמות סבונות קטנה ותדירות אחזקה נמוכה.	07220097	
שלט רחוק עבור סבון	אפשרות שינוי פרמטרים דוגמת: כמות סבון בהפעלה, זמן הפעלה, טווח חיישן, חזרה להגדרות ברירת מחדל, מילוי מחדש	07100008	

דגמי סבונים אלקטרוניים

שרטוט	מק"ם שטרו	מקור מתח	תכונות המוצר	שם הדגם	תמונה
	292400	קופסה יעודית לבטריות עם 6 בטריות D	סבון נוזלי	סבוניית CLASSIC B	
	292410	שנאי 12V		סבוניית CLASSIC E	
	292300	שנאי 12V	סבון קצף	סבוניית קצף CLASSIC E	
	07292177	שנאי 12V	חיבור למערכת מילוי מרכזי	סבוניית MF CLASSIC E	



סדרת סבוניות TRENDY

סבוניה אלקטרונית מהמשטח,
לשימוש עם סבון נוזלי / קצף

אפשרות קבלת הסבונייה עם מיכל של 1 ליטר
אפשרות חיבור עד 6 סבוניות מדגם זה למיכל מילוי מרכזי
של 6 ליטר סבון.
אפשרות הגבהת הסבונייה, מותאם לכיור מונח.



מים וסבון

יתרונות:

- עיצוב מודרני ואסתטי
- חסכון בסבון - הוצאת כמות סבון מדודה
- היגיינה גבוהה - אין מגע עם הסבונייה, מסייע במניעת זיהומים
- אפשרות שינוי פרמטרים באמצעות שלט נלווה (נח לאחזקה)
- עמידות לאורך זמן - הסבונייה כוללת משאבה פריסטלטיית, הסבון עובר דרך צינור ייעודי ולא דרך המשאבה ובכך מונע זיהום ופגיעה במנגנון לאורך זמן ומונע חזרת סבון דרך המשאבה (back flow)
- אפשרות מילוי סבון מהמשטח
- ניתן לקבל עם שנאי או סוללה
- דגם ברז אלקטרוני תואם



מוצרים נלווים לסבוניות

שרטוט	מק"ט שטרן	תכונות המוצר	שם הדגם
	07220097	ערכת מיכל מילוי סבון מרכזי 6 ליטר, לשימוש עבור סבוניות בודדות. אידיאלי למקומות עם כמות סבוניות קטנה ותדירות אחזקה נמוכה.	מיכל מילוי מרכזי 6 ליטר
	07100008	אפשרות שינוי פרמטרים דוגמת: כמות סבון בהפעלה, זמן הפעלה, טווח חיישן, חזרה להגדרות ברירת מחדל, מילוי מחדש	שלט רחוק עבור סבוניה

דגמי סבונים אלקטרוניים

שרטוט	מק"ם שטרן	מקור מתח	תכונות המוצר	שם הדגם	תמונה	
	239910	קופסה יעודית לבטריות עם 6 בטריות D	סבון נוזלי	TRENDY B סבנית		
	239900	שנאי 12V		TRENDY E סבנית		
	239932	שנאי 12V	סבון קצף	TRENDY E קצף סבנית		
	0729073	שנאי 12V	חיבור למערכת מילני מרכזי	MF TRENDY E סבנית		
	239912	קופסה יעודית לבטריות עם 6 בטריות D	גרסה מוגבהת 304 מ"מ	TRENDY PLUS B סבנית		
	239902	שנאי 12V		TRENDY PLUS E סבנית		

יתרונות:

- עיצוב מודרני ואסתטי
- חסכון בסבון - הוצאת כמות סבון מדודה
- היגיינה גבוהה - אין מגע עם הסבון, מסייע במניעת זיהומים
- אפשרות שינוי פרמטרים באמצעות שלט נלווה (נח לאחזקה)
- עמידות לאורך זמן - הסבון כוללת משאבה פריסטלטיית, הסבון עובר דרך צינור ייעודי ולא דרך המשאבה ובכך מונע זיהום ופגיעה במנגנון לאורך זמן ומונע חזרת סבון דרך המשאבה (back flow)
- אפשרות מילוי סבון מהמשטח
- ניתן לקבל עם שנאי או סוללה
- דגם ברז אלקטרוני תואם

סדרת סבונים EXTREME

סבון אלקטרוני מהמשטח,
לשימוש עם סבון נוזלי

אפשרות קבלת הסבון עם מיכל של 1 ליטר או אפשרות חיבור עד 6 סבונים מדגם זה למיכל מילוי מרכזי של 6 ליטר סבון. אפשרות הגבהת הסבון, מותאם לכיור מונח.



מוצרים נלווים לסבונים

שרטוט	מק"ט שטרן	תכונות המוצר	שם הדגם
	07220097	ערכת מיכל מילוי סבון מרכזי 6 ליטר, לשימוש עבור סבונים בודדות. אידיאלי למקומות עם כמות סבון קטנה ותדירות אחזקה נמוכה.	מיכל מילוי מרכזי 6 ליטר
	07100008	אפשרות שינוי פרמטרים דוגמת: כמות סבון בהפעלה, זמן הפעלה, טווח חיישן, חזרה להגדרות ברירת מחדל, מילוי מחדש	שלט רחוק עבור סבון

דגמי סבונים אלקטרוניים

שרטוט	מק"ט שטרן	מקור מתח	תכונות המוצר	שם הדגם	תמונה
	237920	קופסה יעודית לבטריות עם 6 בטריות D	סבון נוזלי	סבוניית EXTREME E	
	237900	שנאי 12V		סבוניית EXTREME E	
	07292056	שנאי 12V	חיבור למערכת מילוי מרכזי	סבוניית MF EXTREME E	
	237922	קופסה יעודית לבטריות עם 6 בטריות D	גרסה מוגבהת 304 מ"מ	סבוניית EXTREME PLUS B	
	237905	שנאי 12V		סבוניית EXTREME PLUS E	

יתרונות:

- עיצוב מודרני ואסתטי
- חסכון בסבון - הוצאת כמות סבון מדודה
- היגיינה גבוהה - אין מגע עם הסבון, מסייע במניעת זיהומים
- אפשרות שינוי פרמטרים באמצעות שלט נלווה (נח לאחזקה)
- עמידות לאורך זמן - הסבון כוללת משאבה פריסטלטי, הסבון עובר דרך צינור ייעודי ולא דרך המשאבה ובכך מונע זיהום ופגיעה במנגנון לאורך זמן ומונע חזרת סבון דרך המשאבה (back flow)
- אפשרות מילוי סבון מהמשטח
- ניתן לקבל עם שנאי או סוללה
- דגם ברז אלקטרוני תואם

סדרת סבונות ELITE

סבון אלקטרוני מהמשטח,
לשימוש עם סבון נוזלי / קצף

אפשרות קבלת הסבון עם מיכל של 1 ליטר או אפשרות חיבור עד 6 סבונות מדגם זה למיכל מילוי מרכזי של 5 ליטר סבון. אפשרות הגבהת הסבון, מותאם לכיור מונח.



מים וסבון



מוצרים נלווים לסבונות

שם הדגם	תכונות המוצר	מק"ם שטרן	שרטוט
מיכל מילוי מרכזי 6 ליטר	ערכת מיכל מילוי סבון מרכזי 6 ליטר, לשימוש עבור סבונות בודדות. אידיאלי למקומות עם כמות סבונות קטנה ותדירות אחזקה נמוכה.	07220097	
שלט רחוק עבור סבון	אפשרות שינוי פרמטרים דוגמת: כמות סבון בהפעלה, זמן הפעלה, טווח חיישן, חזרה להגדרות ברירת מחדל, מילוי מחדש	07100008	

דגמי סבוניות אלקטרוניות

שרטוט	מקור מתח	תכונות המוצר	שם הדגם	תמונה
	236110	קופסה יעודית לבטריות עם 6 בטריות D	סבון נוזלי	סבוניית ELITE B
	236100	שנאי 12V		סבוניית ELITE E
	236120	שנאי 12V	סבון קצף	סבוניית קצף ELITE E
	0729077	שנאי 12V	חיבור למערכת מילוי מרכזי	סבוניית MF ELITE E
	236107	קופסה יעודית לבטריות עם 6 בטריות D	גרסה מוגבהת 304 מ"מ	סבוניית ELITE PLUS B
	236105	שנאי 12V		סבוניית ELITE PLUS E



סדרת סבוניות GREEN

סבוניה אלקטרונית מהמשטח,
לשימוש עם סבון נוזלי / קצף

אפשרות קבלת הסבוניה עם מיכל של 1 ליטר או אפשרות חיבור עד
6 סבוניות מדגם זה למיכל מילוי מרכזי של 6 ליטר סבון.



יתרונות:



- עיצוב מודרני ואסתטי
- חסכון בסבון - הוצאת כמות סבון מדודה
- היגיינה גבוהה - אין מגע עם הסבוניה, מסייע במניעת זיהומים
- אפשרות שינוי פרמטרים באמצעות שלט נלווה (נח לאחזקה)
- עמידות לאורך זמן - הסבוניה כוללת משאבה פריסטלטית, הסבון עובר דרך צינור ייעודי ולא דרך המשאבה ובכך מונע זיהום ופגיעה במנגנון לאורך זמן ומונע חזרת סבון דרך המשאבה (back flow)
- אפשרות מילוי סבון מהמשטח
- ניתן לקבל עם שנאי או סוללה
- דגם ברז אלקטרוני תואם



מוצרים נלווים לסבוניות

שם הדגם	תכונות המוצר	מק"ם שטרן	שרטוט
מיכל מילוי מרכזי 6 ליטר	ערכת מיכל מילוי סבון מרכזי 6 ליטר, לשימוש עבור סבוניות בודדות. אידיאלי למקומות עם כמות סבוניות קטנה ותדירות אחזקה נמוכה.	07220097	
שלט רחוק עבור סבוניה	אפשרות שינוי פרמטרים דוגמת: כמות סבון בהפעלה, זמן הפעלה, טווח חיישן, חזרה להגדרות ברירת מחדל, מילוי מחדש	07100008	

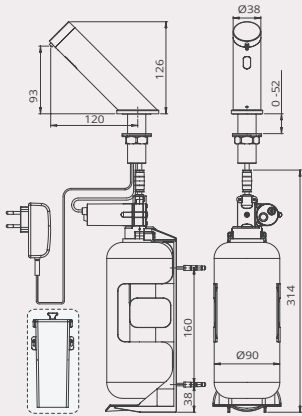
דגמי סבוניות אלקטרוניות

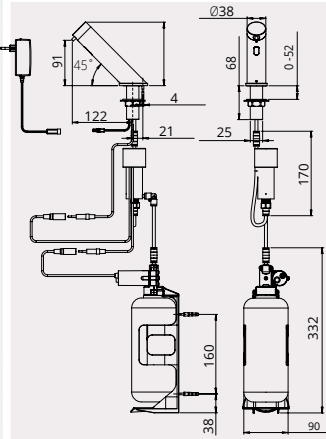
שרטוט	מק"ם שטרן	מקור מתח	תכונות המוצר	שם הדגם	תמונה
	225845	קופסה יעדית לבטריות עם 6 בטריות D	סבון נוזלי	סבונית GREEN B	
	225840	שנאי 12V		סבונית GREEN E	
	225842	שנאי 12V	סבון קצף	סבונית קצף GREEN E	
	07292062	שנאי 12V	חיבור למערכת מילוי מרכזי	סבונית MF GREEN E	



סדרת סבוניות GREEN 28

סבוניה אלקטרונית מהמשטח,
לשימוש עם סבון נוזלי / קצף

אפשרות קבלת הסבונייה עם מיכל של 1 ליטר או אפשרות חיבור עד
6 סבוניות מדגם זה למיכל מילוי מרכזי של 6 ליטר סבון.



מים וסבון

יתרונות:

- עיצוב מודרני ואסתטי
- חסכון בסבון - הוצאת כמות סבון מדודה
- היגיינה גבוהה - אין מגע עם הסבונייה, מסייע במניעת זיהומים
- אפשרות שינוי פרמטרים באמצעות שלט נלווה (נח לאחזקה)
- עמידות לאורך זמן - הסבונייה כוללת משאבה פריסטלטיית, הסבון עובר דרך צינור ייעודי ולא דרך המשאבה ובכך מונע זיהום ופגיעה במנגנון לאורך זמן ומונע חזרת סבון דרך המשאבה (back flow)
- אפשרות מילוי סבון מהמשטח
- ניתן לקבל עם שנאי או סוללה
- דגם ברז אלקטרוני תואם



מוצרים נלווים לסבוניות

שם הדגם	תכונות המוצר	מק"ם שטרן	שרטוט
מיכל מילוי מרכזי 6 ליטר	ערכת מיכל מילוי סבון מרכזי 6 ליטר, לשימוש עבור סבוניות בודדות. אידיאלי למקומות עם כמות סבוניות קטנה ותדירות אחזקה נמוכה.	07220097	
שלט רחוק עבור סבוניה	אפשרות שינוי פרמטרים דוגמת: כמות סבון בהפעלה, זמן הפעלה, טווח חיישן, חזרה להגדרות ברירת מחדל, מילוי מחדש	07100008	

דגמי סבונים אלקטרוניים

שרטוט	מק"ם שטרו	מקור מתח	תכונות המוצר	שם הדגם	תמונה
	352900	קופסה יעודית לבטריות עם 6 בסריות D	סבון נוזלי	סבוןיית 28 GREEN	
	352910	שנאי 12V		סבוןיית 28 GREEN	
	352920	שנאי 12V	סבון קצף	סבוןיית קצף 28 GREEN	
	0729155	שנאי 12V	חיבור למערכת מיילי מרכזי	סבוןיית 28 MF GREEN	



יתרונות:

- עיצוב מודרני ואסתטי
- חסכון בסבון - הוצאת כמות סבון מדודה
- היגיינה גבוהה - אין מגע עם הסבוייה, מסייע במניעת זיהומים
- אפשרות שינוי פרמטרים באמצעות שלט נלווה (נח לאחזקה)
- עמידות לאורך זמן - הסבוייה כוללת משאבה פריסטלטיית, הסבון עובר דרך צינור ייעודי ולא דרך המשאבה ובכך מונע זיהום ופיגועה במנגנון לאורך זמן ומונע חזרת סבון דרך המשאבה (back flow)
- ניתן לקבל עם שנאי או סוללה
- דגם ברז אלקטרוני תואם

TUBULAR סדרת סבוניות

סבויית קיר אלקטרונית,
לשימוש עם סבון נוזלי / קצף

אפשרות קבלת הסבוייה עם מיכל של 1 ליטר או אפשרות חיבור עד 6 סבוניות מדגם זה למיכל מילוי מרכזי של 6 ליטר סבון. אפשרות הארכת פיית הסבוייה.



מים וסבון



מוצרים נלווים לסבוניות

שרטוט	מק"ם שטרן	תכונות המוצר	שם הדגם
	07220097	ערכת מיכל מילוי סבון מרכזי 6 ליטר, לשימוש עבור סבוניות בודדות. אידיאלי למקומות עם כמות סבוניות קטנה ותדירות אחזקה נמוכה.	מיכל מילוי מרכזי 6 ליטר
	07100008	אפשרות שינוי פרמטרים דוגמת: כמות סבון בהפעלה, זמן הפעלה, טווח חיישן, חזרה להגדרות ברירת מחדל, מילוי מחדש	שלט רחוק עבור סבוייה

דגמי סבוניות אלקטרוניות

שרטוט	מק"ם שטרן	מקור מתח	תכונות המוצר	שם הדגם	תמונה	
	350922	קופסה יעודית לבטריות עם 6 במריות D	סבון נוזלי התקנה סמויה בקיר	TUBULAR 2030 B		
	350927	שנאי 12V		TUBULAR 2030 E		
	350980	שנאי 12V	סבון קצף התקנה סמויה בקיר	TUBULAR 2030 E קצף		
	0729081	שנאי 12V	חיבור למערכת מילוי מרכזי	MF TUBULAR 2030 E		
	350918	קופסה יעודית לבטריות עם 6 במריות D	סבוניות קיר עשויה נירוסטה 316 סבון נוזלי התקנה סמויה בקיר	TUBULAR 2030 B AISI316		
	350917	שנאי 12V		TUBULAR 2030 E AISI316		
	07292222	שנאי 12V	סבוניות קיר עשויה נירוסטה 316 כולל חיבור למערכת מילוי מרכזי	MF TUBU- 2030 E AISI316 LAR		

סדרת סבוניות EXTREME CS

סבוניות קיר אלקטרונית מהקיר,
לשימוש עם סבון נוזלי

אפשרות קבלת הסבונות עם מיכל של 1 ליטר או אפשרות חיבור
עד 6 סבונות מדגם זה למיכל מילוי מרכזי של 6 ליטר סבון.
אפשרות הארכת פיית הסבונות.



מים וסבון

יתרונות:

- עיצוב מודרני ואסתטי
- חסכון בסבון - הוצאת כמות סבון מדודה
- היגיינה גבוהה - אין מגע עם הסבונות, מסייע במניעת זיהומים
- אפשרות שינוי פרמטרים באמצעות שלט נלווה (נח לאחזקה)
- עמידות לאורך זמן - הסבונות כוללת משאבה פריסטטלית, הסבון עובר דרך צינור ייעודי ולא דרך המשאבה ובכך מונע זיהום ופגיעה במנגנון לאורך זמן ומונע חזרת סבון דרך המשאבה (back flow)
- ניתן לקבל עם שנאי או סוללה
- דגם ברז אלקטרוני תואם

דגמי סבונות אלקטרוניות

שרטוט	מק"ם שטרן	מקור מתח	תכונות המוצר	שם הדגם	תמונה
	237802	קופסה יעודית לבטריות עם 6 בטריות D	התקנה סמויה בקיר	EXTREME CS DPB	
	237803	שנאי 12V		EXTREME CS DPE	



מערכת מילוי מרכזי MULTIFEED

ערכת מילוי מיכל סבון מרכזי
מהמשטח (6 ליטר)

מאפשר חיבור עד 6 סבוניות אלקטרוניות מהמשטח למיכל מרכזי של 6 ליטר, כולל מתקן תומך מנירוסטה בנוסף פתח מילוי סבון מהמשטח, ללא צורך להתכופף או להוציא את מיכל המילוי, לנוחות צוות האחזקה/ניקיון.

יתרונות:

- אספקה לעד 6 סבוניות בו-זמנית
- מתקן מילוי אנטי ונדאלי מהמשטח
- חייוי הגעה למצב "מילוי מחדש"
- מתקן תומך מנירוסטה למיכל 6 ליטר



שרטוט	מק"ט שטרן	תכונות המוצר	שם הדגם
	07220090	טבעת כרום אנטי ונדאלית למילוי סבון מהמשטח. עבור סבוניות עם שנאי.	ערכת מילוי מרכזי מהמשטח
	07220152	טבעת כרום אנטי ונדאלית למילוי סבון מהמשטח, כולל תאורת לד לחיווי צורך במלא מחדש. עבור סבוניות עם שנאי.	ערכת מילוי מרכזי מהמשטח כולל נורית חיווי "למלא מחדש"

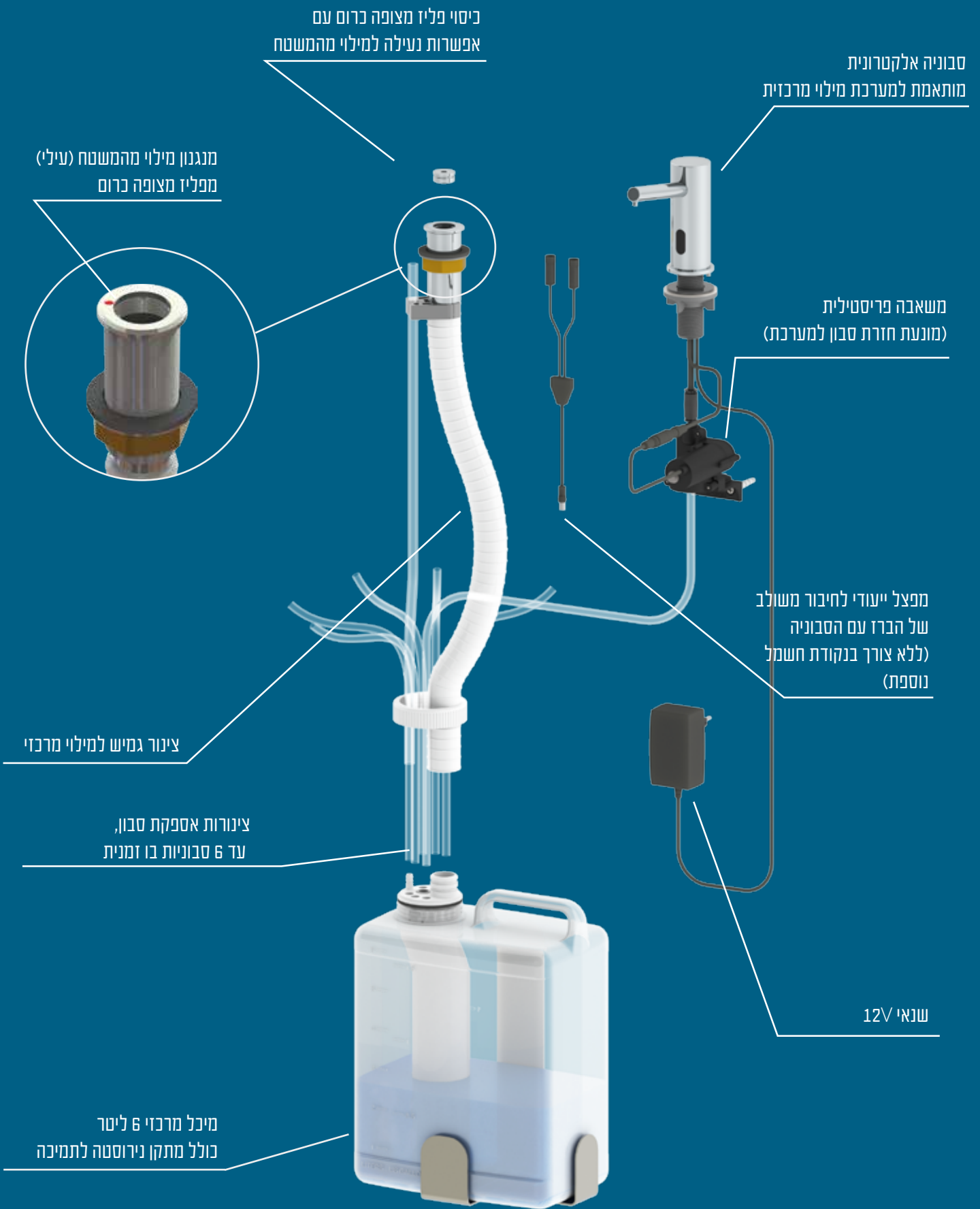

מערכת מילוי מרכזית מהמשטח לסבוכיות אלקטרוניות

SWAR

מתקן משולב מים, סבון ומייבש מאחורי מראה

79-82



81 מתקן משולב SWAR

SWAR

מתקן משולב מים, סבון ומייבש ידיים (ו / או נייד ניגוב)

נסתר מאחורי דלת מראה מעוצבת, בתוך יחידת נגרות עמידה ומותאמת לסביבת חללים רטובים.

מתקן משולב מדגם SWAR, תוצרת י. שטרן הנדסה, הינו מתקן ייחודי ומתקדם ביותר, המייצר מהפיכה בתחום שטיפת הידיים במקומות ציבוריים.

המתקן יוצר שילוב אידיאלי בין עיצוב ומראה יוקרתי, אלגנטי, נקי ומודרני לבין פונקציונאליות ונוחות תפעול, אחזקה וניקיון בצורה המיטבית ביותר.

יתרונות:

- כיור אישי - ביצוע כלל פעולות שטיפת וייבוש הידיים בנקודת עצירה אחת
- עיצוב מרשים ונקי - כלל המערכות סמויות מאחורי דלת מראה עיצובית, משטח שמקבל נוכחות מרבית
- נוחות מרבית לתפעול וניקיון - כלל רכיבי המערכת נגישים, בגובה העיניים - ללא צורך לזחול. נעילה
- נוחות הפעלה מרבית - כלל הרכיבים מופעלים ללא מגע, אינטואיטיבית ותוך שמירה על היגיינה מרבית
- שמירה על ניקיון חלל השירותים - אין הסתובבות עם ידיים רטובות המשאירות סימנים על הרצפה



שרטוט	מק"ט שטרן	תכונות המוצר	שם הדגם	תמונה
-------	-----------	--------------	---------	-------

	280460	<p>מתקן משולב הכולל: מים, סבון ומייבש ידיים, התקנה סמויה מאחורי מראה, כולל אייקונים מוארים בתאורת לד. מידות: רוחב 80\70\55 ס"מ, גובה 90 ס"מ, עומק 23.8 ס"מ</p>	SWAR 55	
			SWAR 70	
			SWAR 80	



ברזים תרמוסטטיים

83-86



מקלחות תרמוסטטיות 86



ברזים תרמוסטטים 86



מערבלים תרמוסטטים 85

דרישות משרד הבריאות ומכון התקנים הישראלי

מוצרינו עומדים בדרישות המחמירות ביותר בארץ ובעולם, בכללם:

1. אי-יציאת מים במצב בו מסיבה כלשהי אין אספקת מים קרים לאביזר הקצה
2. אפשרות לביצוע "הלם טרמי", חיטוי - אפשרות להעברת מים רותחים בטמפרטורה של עד 80 מעלות צלסיוס, מיועד לאנשי אחזקה בלבד.
3. COLD BODY - גוף הברז לא מתחמם במעבר מים חמים.
4. עמידה בתקן 5452 "מוצרים הבאים במגע עם מי שתיה".

בנוסף המערבל התרמוסטטי המותקן במוצרינו, מתוצרת חברת VERNE הצרפתית, המובילה בעולם בייצור מערבלים תרמוסטטיים, עומד בתקנים המחמירים ביותר לתפקוד מערבלים ובראשם **תקן TMV3 הבריטי**, הבודק את המערבלים בקריטריונים קפדניים ביותר ולאורך זמן.



מערבל תרמוסטטי







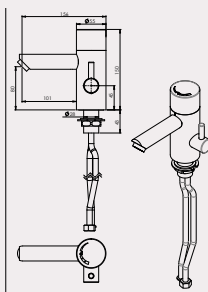

יתרונות:

- מגביל טמפרטורה למניעת כוויות עד לטמפרטורה של 42 מעלות על פי התקן הישראלי
- עומד בדרישות משרד הבריאות ובתקני מכון התקנים הישראלי
- התקנה קלה
- כולל מסננים ואל חוזרים מובנים במוצר
- ניתן לחיבור עד לשלושה ברזים

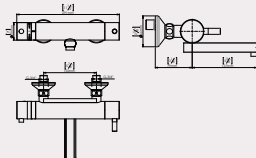

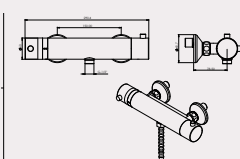
שרטוט	מק"ט שטרן	תכונות המוצר	שם המוצר	תמונה
	07010198	כניסת 2/1"	מערבל תרמוסטטי 2/1"	
	07201001		מארז 6 יחידות מערבל תרמוסטטי 2/1"	
	200060	כניסת 3/8"	מערבל תרמוסטטי 3/8"	
	200065	כניסת 3/8"	מערבל תרמוסטטי 3/8" עם בורג	

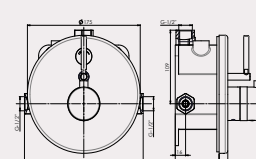
מקלחות וברזים תרמוסטטיים

שרטוט	מק"ט שטרן	תכונות המוצר	שם הדגם	תמונה
	550100	ברז משטח כולל מערביל תרמוסטטי מובנה, למניעת כוויית.	THERMIX T	
	314720	ברז קיר כולל מערביל תרמוסטטי מובנה, למניעת כוויית. פיה תחתונה.	THERMIX 1000 T	
	610400	סוללת מקלחת כולל מערביל תרמוסטטי מובנה, למניעת כוויית. אפשרות חיבור צינור גמיש ומזלף לשטיפה. התקנה חיצונית	THERMIX SH 1000 T	
	612300	סוללת מקלחת סמויה (אינטרפוי) כולל מערביל תרמוסטטי מובנה, למניעת כוויית. התקנה סמויה.	THERMIX 1042	

מזרמי אסלה ומיכלי הדחה

87-102



97 מיכל הדחה אלקטרוני
ARTIS -G



89 מזרמי אסלה
אלקטרוניים



102 מיכלי הדחה
BENKISER



101 מזרמי אסלה מכאניים
BENKISER



99 מזרמי אסלה מכאניים
PRESTO

חיישן דו-כמותי - ניקוד מרבי בתקני הבניה הירוקה

מנגנון השטיפה הדו-כמותי האוטומטי עובד באופן בו החיישן מודד את משך זמן השהות של המשתמש בטווח החיישן. אם המשתמש שהה פחות מדקה אחת (1) בטווח החיישן, יבצע המזרם הדחה אוטומטית של חצי הדחה בלבד (3 ליטר) אם המשתמש שהה מעל דקה אחת (1) בטווח החיישן, יבצע המזרם הדחה מלאה (6 ליטר) כמות ההדחה (חצי/מלאה) ניתנת לשינוי

שטיפה היגיינית

להגברת ההיגיינה, מזרם המשתנה האלקטרוני כולל אפשרות "שטיפה היגיינית" - מצב בו במידה ולא התבצע שימוש במזרם מעל 24 שעות, יפתח המזרם ויבצע שטיפה אוטומטית (הדחה אחת). פעולה זו מונעת היווצרות חיידקים במים עומדים, שוטפת ומנקה את המשתנה. ניתן לבטל פעולה זו באמצעות השלט הרחוק.



מותאם לתקני בניה ירוקה



אפשרות למתקן מתכוונן

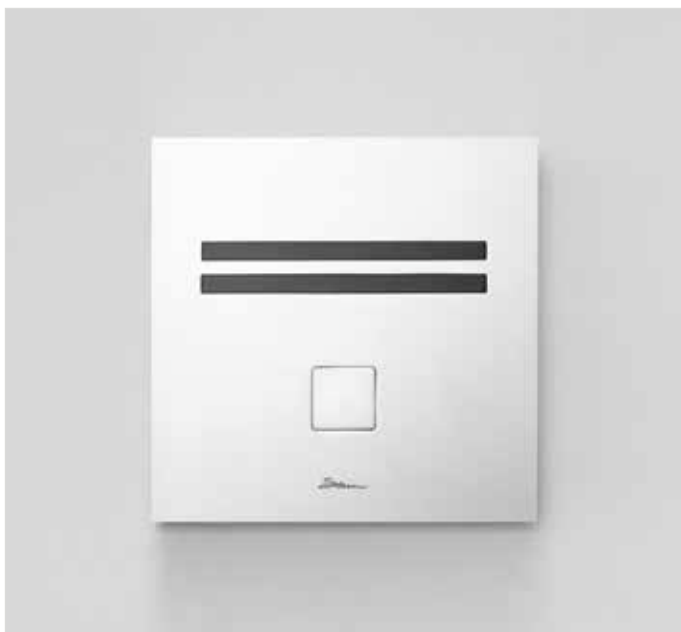

סדרת NARA 2032

מזרם אסלה אלקטרוני, דו-כמותי, מופעל באמצעות חיישן (ללא מגע יד)

שטיפה אוטומטית לאחר השימוש התקנה סמויה בקיר.

כולל לחצן גיבוי מכאני (מעקף) או לחצן גיבוי פיאזו מופעל בנגיעה (P). מופעל באמצעות שנאי או סוללה 9V.

אפשרות שינוי פרמטרים בשטח באמצעות שלט רחוק.

יתרונות:

- שמירה על היגיינה גבוהה - אין מגע עם המזרם
- חסכון משמעותי בצריכת מים (הורדת כמות מים מדודה ומבוקרת בהתאם למשך זמן השימוש באסלה)
- אידיאלי למקומות עם ריבוי משתמשים בו זמנית חיבור המזרם ישירות לקו הראשי, מבטיח שטיפה יעילה, ללא צורך בהמתנה למילוי מיכל (כפי שקורה במיכלי הדחה)
- פאנל חיצוני אנטי ונדאלי
- אפשרות שינוי פרמטרים בשטח באמצעות שלט רחוק
- קל להתקנה סמויה בקיר
- פאנל מעוצב, תואם לדגם מזרם משתנה NARA 2030



מזרם אסלה אלקטרוני דו-כמותי כולל לחצן גיבוי מכאני

תמונה	שם הדגם	תכונות המוצר	מקור מתח	מק"ט שטרן	שרטוט
	NARA 2032	התקנה סמויה בקיר גבס / בלוקים / בטון. הדחה דו-כמותית אוטומטית כולל לחצן גיבוי מכאני כולל אפשרות למתקן מתכוונן להתקנה נוחה בקיר	סוללה 9V	160310	
	NARA 2032 E		שנאי 9V	160410	
	NARA ECO 2032		סוללה 9V	160320	
	NARA ECO 2032 E		שנאי 9V	160330	

מזרם אסלה אלקטרוני דו-כמותי כולל לחצן גיבוי מופעל בנגיעה (TOUCH - פיאזו)

תמונה	שם הדגם	תכונות המוצר	מקור מתח	מק"ט שטרן	שרטוט
	NARA 2032 P	התקנה סמויה בקיר גבס / בלוקים / בטון. הדחה דו-כמותית אוטומטית כולל לחצן גיבוי פיאזו/הפעלה בנגיעה כולל אפשרות למתקן מתכוונן להתקנה נוחה בקיר	סוללה 9V	160610	
	NARA 2032 PE		שנאי 9V	160510	
	NARA ECO 2032 PE		שנאי 9V	160340	

מוצרים נלווים

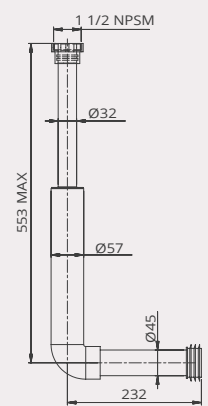
שם הדגם	תכונות המוצר	מק"ט שטרן	שרטוט
ערכת אביזרי צנרת	סט אביזרי צנרת להתקנה בקיר	07291037	

חיישן אלקטרוני (סנסור):

- הדחה דו כמותית אוטומטית
- אפשרות שטיפה היגינית כל 24 שעות משימוש אחרון
- אפשרות שינוי פרמטרים באמצעות שלט רחוק

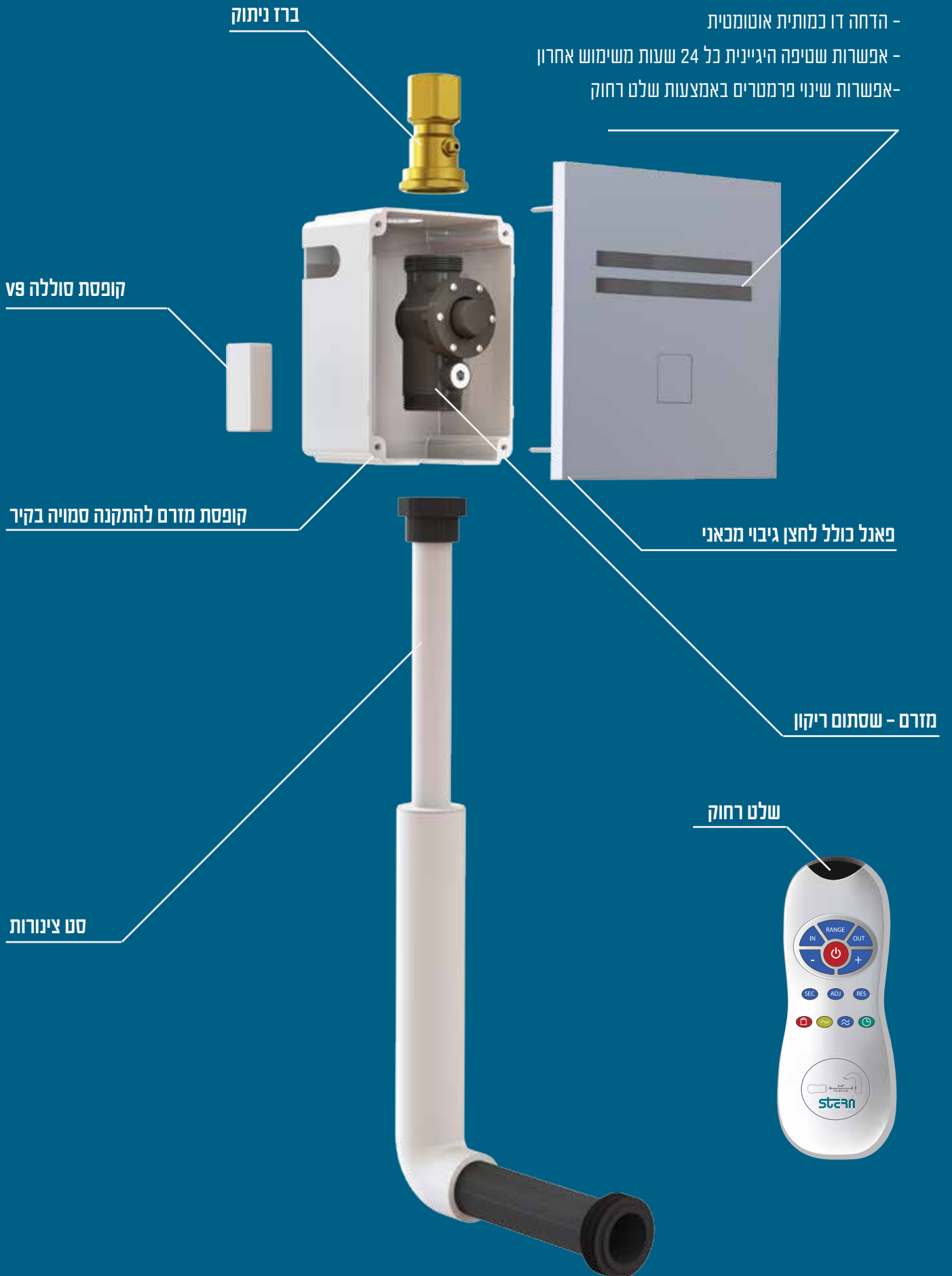

ברז ניתוק

קופסת סוללה v9

קופסת מזרם להתקנה סמויה בקיר

פאנל כולל לחצן גיבוי מכאני

מזרם - שסתום ריקון

סט צינורות

שלט רחוק

סדרת NARA 2022

מזרם אסלה אלקטרוני, דו-כמותי, מופעל באמצעות חיישן (ללא מגע יד)

שטיפה אוטומטית לאחר השימוש.

התקנה סמויה בקיר.

כולל לחצן גיבוי פניאומאטי.

מופעל באמצעות שנאי או סוללה 9V.

אפשרות שינוי פרמטרים בשטח באמצעות שלט רחוק.

יתרונות:

- שמירה על היגיינה גבוהה - אין מגע עם המזרם
- חסכון משמעותי בצריכת מים (הורדת כמות מים מדודה ומבוקרת בהתאם למשך זמן השימוש באסלה)
- אידיאלי למקומות עם ריבוי משתמשים בו זמנית (חיבור המזרם ישירות לקו הראשי, מבטיח שטיפה יעילה, ללא צורך בהמתנה למילוי מיכל, כפי שקורה במיכלי הדחה)
- פאנל חיצוני אנטי ונדאלי
- אפשרות שינוי פרמטרים בשטח באמצעות שלט רחוק
- קל להתקנה סמויה בקיר
- פאנל מעוצב, תואם לדגם מזרם משתנה NARA 2030



שטיפה היגיינית

להגברת ההיגיינה, מזרם המשתנה האלקטרוני כולל אפשרות "שטיפה היגיינית" - מצב בו במידה ולא התבצע שימוש במזרם מעל 24 שעות, יפתח המזרם ויבצע שטיפה אוטומטית (הדחה אחת). פעולה זו מונעת היווצרות חיידקים במים עומדים, שוטפת ומנקה את המשתנה. ניתן לבטל פעולה זו באמצעות השלט הרחוק.



מותאם לתקני בניה ירוקה



אפשרות למתקן מתכוונן

תמונה	שם הדגם	תכונות המוצר	מקור מתח	מק"ט שטרן	שרטוט
	NARA 2022	התקנה סמויה בקיר גבס / בלוקים / בטון. הדחה דו-כמותית אוטומטית כולל לחצן גיבוי מכאני כולל אפשרות למתקן מתכוונן להתקנה נוחה בקיר	סוללה 9V	160750	
	NARA 2022 E		שנאי 9V	160700	

מוצרים נלווים

שם הדגם	תכונות המוצר	מק"ט שטרן	שרטוט
סט אביזרי צנרת	סט אביזרי צנרת להתקנה בקיר	07291037	

סדרת VENUS 2032

מזרם אסלה אלקטרוני, דו-כמותי, מופעל באמצעות חיישן (ללא מגע יד)

שטיפה אוטומטית לאחר השימוש.

התקנה סמויה בקיר.

כולל לחצן גיבוי מכאני (מעקף) או לחצן גיבוי פיאזו מופעל בנגיעה (P).

מופעל באמצעות שנאי או סוללה 9v.

אפשרות שינוי פרמטרים בשטח באמצעות שלט רחוק.

יתרונות:

- שמירה על היגיינה גבוהה - אין מגע עם המזרם
- חסכון משמעותי בצריכת מים (הורדת כמות מים מדודה ומבוקרת בהתאם למשך זמן השימוש באסלה)
- אידיאלי למקומות עם ריבוי משתמשים בו זמנית (חיבור המזרם ישירות לקו הראשי, מבטיח שטיפה יעילה, ללא צורך בהמתנה למילוי מיכל, כפי שקורה במיכלי הדחה)
- פאנל נירוסטה חיצוני אנטי ונדאלי
- אפשרות שינוי פרמטרים בשטח באמצעות שלט רחוק
- קל להתקנה סמויה בקיר



שטיפה היגינית





להגברת ההיגיינה, מזרם המשתנה האלקטרוני כולל אפשרות "שטיפה היגינית" - מצב בו במידה ולא התבצע שימוש במזרם מעל 24 שעות, יפתח המזרם ויבצע שטיפה אוטומטית (הדחה אחת). פעולה זו מונעת היווצרות חיידקים במים עומדים, שוטפת ומנקה את המשתנה. ניתן לבטל פעולה זו באמצעות השלט הרחוק.



מותאם לתקני בניה ירוקה

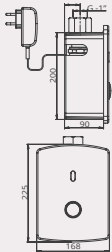

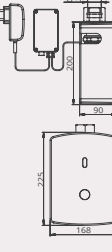
אפשרות למתקן מתכוונן

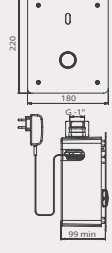
תמונה	שם הדגם	תכונות המוצר	מקור מתח	מק"ט שטרן	שרטוט
	VENUS COMFORT 2032	התקנה סמויה בקיר גבס / בלוקים / בטון. הדחה דו-כמותית אוטומטית כולל לחצן גיבוי מכאני כולל אפשרות למתקן מתכוונן להתקנה נוחה בקיר	סוללה 9v	410562	
	VENUS COMFORT 2032 E		שנאי 9v	410541	
	VENUS COMFORT 2032 P	התקנה סמויה בקיר גבס / בלוקים / בטון. הדחה דו-כמותית אוטומטית כולל לחצן גיבוי פיאזו (הפעלה בנגיעה) כולל אפשרות למתקן מתכוונן להתקנה נוחה בקיר	סוללה 9v	410576	
	VENUS COMFORT 2032 PE		שנאי 9v	410546	
	VENUS XS 2032E	התקנה סמויה בקיר גבס / בלוקים / בטון. הדחה דו-כמותית אוטומטית כולל לחצן גיבוי מכאני כולל אפשרות למתקן מתכוונן להתקנה נוחה בקיר כולל פאנל נירוסטה אנטי ונדאלי (4 בדגים)	שנאי 9v	410601	

סדרת VENUS 2032 DF

מזרם אסלה אלקטרוני, דו-כמותי, מופעל באמצעות לחצני נגיעה (TOUCH)

התקנה סמויה בקיר.
מופעל באמצעות שנאי או סוללה 9V.
אפשרות שינוי פרמטרים בשטח.

יתרונות:

- חסכון משמעותי בצריכת מים
- אידיאלי למקומות עם ריבוי משתמשים בו זמנית חיבור המזרם ישירות לקו הראשי, מבטיח שטיפה יעילה, ללא צורך בהמתנה למילוי מיכל, כפי שקורה במיכלי הדחה)
- פאנל נירוסטה חיצוני אנטי ונדאלי
- אפשרות שינוי פרמטרים בשטח
- קל להתקנה סמויה בקיר



מותאם לתקני בניה ירוקה



אפשרות למתקן מתכוונן

שטיפה דו-כמותית

המזרם יבצע הדחה של 3 ליטר בעת לחיצה על הלחצן עם אייקון של "גל אחד (1)" ויבצע הדחה מלאה של 6 ליטר בעת לחיצה על הלחצן עם האייקון של "שני גלים (2)".

שטיפה היגינית

להגברת ההיגיינה, מזרם המשתנה האלקטרוני כולל אפשרות "שטיפה היגינית" - מצב בו במידה ולא התבצע שימוש במזרם מעל 24 שעות, יפתח המזרם ויבצע שטיפה אוטומטית (הדחה אחת). פעולה זו מונעת היווצרות חיידקים במים עומדים, שוטפת ומנקה את המשתנה. ניתן לבטל פעולה זו באמצעות השלט הרחוק.

שרטוט	מק"ם שטרן	מקור מתח	תכונות המוצר	שם הדגם	תמונה
	410446	סוללה 9V	הפעלה דו כמותית בנגיעה. כולל אפשרות למתקן מתכוונן להתקנה נוחה בקיר	VENUS COMFORT 2032 DF	
	410447	שנאי 9V		VENUS COMFORT 2032 DFE	

סדרת NOBLE XS 2032

מזרם אסלה אלקטרוני, דו-כמותי, מופעל באמצעות חיישן (ללא מגע יד)

שטיפה אוטומטית לאחר השימוש.

התקנה סמויה בקיר.

כולל לחצן גיבוי מכאני (מעקף) או לחצן גיבוי פיאזו מופעל בנגיעה (P).

מופעל באמצעות שנאי או סוללה 9V.

אפשרות שינוי פרמטרים בשטח באמצעות שלט רחוק נלווה.

יתרונות:

- אנטי ונדאלי - פנל נירוסטה שטוח התפוס חזק לקיר
- עצוב מרשים - פנל נירוסטה מעוצב קו אחד עם חיפוי הקיר
- שמירה על היגיינה גבוהה - אין מגע עם המזרם
- חסכון משמעותי בצריכת מים - (הורדת כמות מים מדודה ומבוקרת בהתאם למשך זמן השימוש באסלה
- אידיאלי למקומות בעלי ריבוי משתמשים בו זמנית (חיבור המזרם ישירות לקו הראשי, מבטיח שטיפה יעילה, ללא צורך בהמתנה למילוי מיכל (כפי שקורה במיכלי הדחה)
- זווית גדולה יותר של החיישן - זיהוי רחב יותר של גוף המשתמש
- אפשרות שינוי פרמטרים בשטח באמצעות שלט רחוק נלווה
- קל להתקנה סמויה בקיר

שטיפה היגיינית

להגברת ההיגיינה, מזרם המשתנה האלקטרוני כולל אפשרות "שטיפה היגיינית" - מצב בו במידה ולא התבצע שימוש במזרם מעל 24 שעות, יפתח המזרם ויבצע שטיפה אוטומטית (הדחה אחת). פעולה זו מונעת היווצרות חיידקים במים עומדים, שוטפת ומנקה את המשתנה. ניתן לבטל פעולה זו באמצעות השלט הרחוק.



מותאם לתקני בניה ירוקה



אפשרות למתקן מתכונן

תמונה	שם הדגם	תכונות המוצר	מקור מתח	מק"ט שטרן	שרטוט
	NOBLE 2032	התקנה סמויה בקיר גבס / בלוקים / בטון. הדחה דו-כמותית אוטומטית כולל לחצן גיבוי מכאני כולל אפשרות למתקן מתכונן להתקנה נוחה בקיר	סוללה 9V	460640	
	NOBLE 2032 E		שנאי 9V	460600	
	NOBLE 2032 PE	התקנה סמויה בקיר. הדחה דו-כמותית כולל לחצן גיבוי מופעל בנגיעה (TOUCH) אפשרות למתקן מתכונן להתקנה נוחה בקיר	שנאי 9V	460610	



סדרת VENUS 3002

מזרם אסלה אלקטרוני, דו-כמותי,
מופעל באמצעות חיישן (ללא מגע יד)
להתקנה חיצונית

שטיפה אוטומטית לאחר שימוש.
כולל לחצן גיבוי מכאני, התקנה חיצונית.
אפשרות שינוי פרמטרים בשטח באמצעות שלט רחוק.

יתרונות:

- חסכון משמעותי בצריכת מים (הורדת כמות מים מדודה ומבוקרת בהתאם למשך זמן השימוש באסלה)
- שמירה על היגיינה גבוהה - אין מגע עם המזרם
- אנטי ונדאלי - 100% גוף פליז מצופה כרום
- אפשרות שינוי פרמטרים בשטח באמצעות שלט רחוק

הפעלה אוטומטית ללא מגע

דגמי VENUS 3002
הפעלה אוטומטית של המזרם בעת עזיבת המשתמש את האסלה.

הפעלה בנגיעה

דגמי VENUS 3003 RPE
הפעלת המזרם מתבצעת באמצעות לחיצה על לחצן מופעל בנגיעה (TOUCH)

שטיפה היגיינית

להגברת ההיגיינה, מזרם המשנתנה האלקטרוני כולל אפשרות "שטיפה היגיינית" - מצב בו במידה ולא התבצע שימוש במזרם מעל 24 שעות, יפתח המזרם ויבצע שטיפה אוטומטית (הדחה אחת). פעולה זו מונעת היווצרות חיידקים במים עומדים, שוטפת ומנקה את המשנתנה. ניתן לבטל פעולה זו באמצעות השלט הרחוק.

שרטוט	מק"ט שטרן	מקור מתח	תכונות המוצר	שם הדגם	תמונה
	420242	סוללה 9V	פאנל אנטי ונדאלי התקנה סמויה בקיר גבס / בלוקים / בטון. אפשרות להדחה דו-כמותית אוטומטית כולל לחצן גיבוי מכאני	VENUS	
	420232	שנאי 9V		VENUS E	
	420241	סוללה 9V	כניסה צידית כולל לחצן גיבוי מכאני	VENUS 3002 R	
	420265	שנאי 9V		VENUS 3002 RE	
	420280	שנאי 9V	מיועד במיוחד למקומות מאובטחים, לחצן הפיאזו (הפעלה בנגיעה) ממוקם בחלל החדר בעוד גוף המזרם נמצא באזור שירות אחורי (פידי).	VENUS 3003R PE	

מיכל הדחה אלקטרוני ARTIS-G

מיכל הדחה אלקטרוני, דו-כמותי, מופעל באמצעות חיישן (ללא מגע יד), כולל לחץ גיבוי באמצעות נגיעה (TOUCH)

התקנה סמויה בקיר. מתקן מתכוונן הכולל: מיכל הדחה אלקטרוני, חיבור לתליית אסלה, אפשרות שינוי גבהים, אחיזה יציבה למעמד ברצפה. ניתן להתקנה בקיר בטון או בקיר גבס. כולל את כלל אביזרי הצנרת הנדרשים להתקנה. כולל ברז ניתוק.

יתרונות:

- נח במיוחד להתקנה עבור הקבלן המבצע ומאפשר התאמות בשטח לגבהים ומרחקים בעת ההתקנה (כולל אפשרות כיוון גובה האסלה ביחס למזרם)
- חסכון משמעותי בצריכת מים (הורדת מים באופן אוטומטי על ידי מדידת זמן השימוש באסלה)
- נח במיוחד לשיפוצים - מותאם לצנרת 1/2 צול
- היגיינה גבוהה - אין מגע עם גוף המזרם, מונע זיהומים
- אפשרות שינוי גובה המסגרת מ - 1140 - 1340 מ"מ
- אפשרות שינוי גובה רגליים תומכות מגליונות מ 0 - 200 מ"מ
- מסגרת עשויה מפרופיל C 40/40 מ"מ
- אפשרות שינוי פרמטרים בשטח באמצעות שלט נלווה

שטיפה דו-כמותית אוטומטית

מנגנון השטיפה הדו-כמותי האוטומטי עובד באופן בו החיישן מודד את משך זמן השהות של המשתמש בטווח החיישן. אם המשתמש שהה פחות מדקה אחת (1) בטווח החיישן, יבצע המזרם הדחה אוטומטית של חצי הדחה בלבד (3 ליטר) אם המשתמש שהה מעל דקה אחת (1) בטווח החיישן, יבצע המזרם הדחה מלאה (6 ליטר) כמות ההדחה (חצי/מלאה) ניתנת לשינוי.



מותאם לתקני בניה ירוקה

שרטוט

מק"ט שטרן

מקור מתח

תכונות המוצר

שם הדגם

תמונה

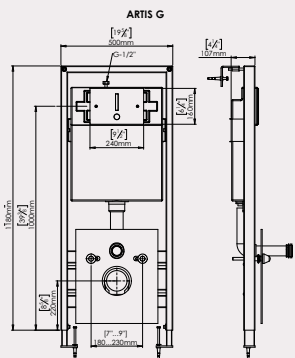

800410

12V שנאי 12V

הפעלה דו-כמותית לחצן גיבוי באמצעות נגיעה

ARTIS - G



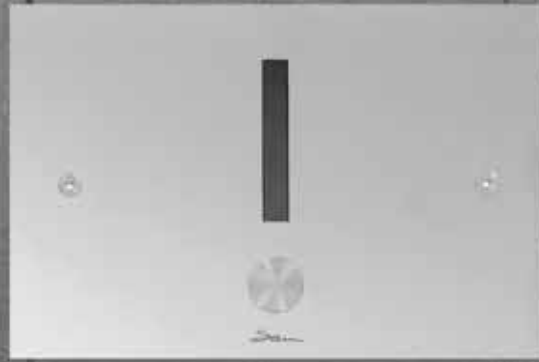



PRESTO







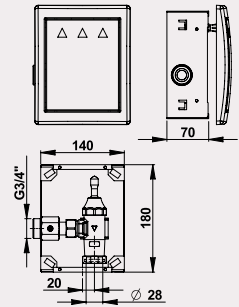

סדרת מזרמי אסלה מכאניים

מזרמי האסלה והמשתנה של "PRESTO" מקנים חסכון במים לצד הפעלה נוחה וידידותית למשתמש והתאמה למקומות ציבוריים בעלי עומסי עבודה גבוהים.

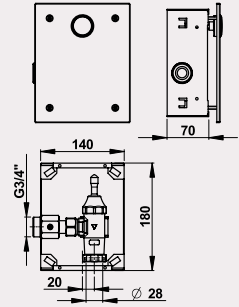
יתרונות:

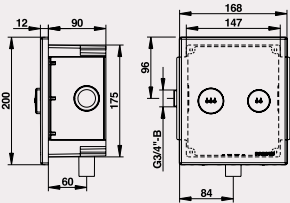

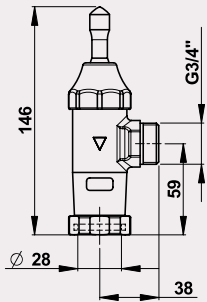

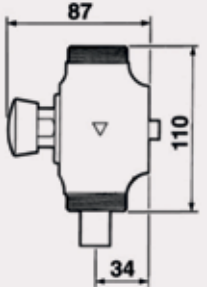

- חסכון בצריכת מים - כמות מדודה ויציבה בכל הפעלה
- מותאם למקומות עם ריבוי משתמשים ועומסי עבודה - מזרם המחובר ישירות לקו הראשי ומאפשר זמינות מים מיידית בכל רגע נתון
- נח לאחזקה - גישה נוחה לקופסא הסמויה בקיר
- אנטי ונדאלי
- התקנה נוחה - אפשרות קבלת המזרמים על גבי מעמד מתכוונן להתקנה נוחה

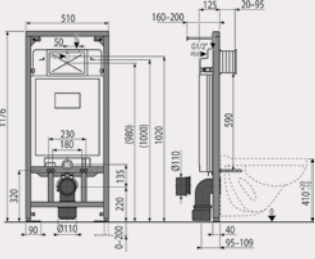

תמונה	שם הדגם	תכונות מוצר	מק"ט שטרן	שרטוט
	פרסטו 1000A	<p>מזרם אסלה, התקנה סמויה בקיר. לחצן גדול והפעלה נוחה במיוחד לילדים ולבעלי מוגבלויות. פאנל נירוסטה אנטי-ונדאלי. כולל ברז ניתוק כניסה 1" ומנגנון ניקוי עצמי מובנה למניעת הצטברות אבנית וקורוזיה.</p> <p>ניתן לקבל מזרם זה גם ע"ג מעמד - PRESTO 1000KA מק"ט: 800101</p>	90050004	
	פרסטו 1000E	<p>מזרם אסלה, התקנה סמויה בקיר. פאנל נירוסטה אנטי-ונדאלי. כולל ברז ניתוק כניסה 1" ומנגנון ניקוי עצמי מובנה למניעת הצטברות אבנית וקורוזיה.</p> <p>ניתן לקבל מזרם זה גם ע"ג מעמד - PRESTO 1000E מק"ט: 800100</p>	90050003	
	פרסטו 14300	<p>מזרם אסלה דו-כמותי, התקנה סמויה בקיר. לחצן פנאומטי דו-כמותי להדחת חצי כמות וכמות מלאה. כולל פאנל אנטי-ונדאלי. כולל קופסה המאפשרת נגישות לרכיבי המזרם באופן קל ונוח.</p>	90090065	
	פרסטו 1000M	<p>מזרם אסלה, מופעל באמצעות ידית ארגונומית רב כיוונית. התקנה חיצונית על הקיר. כניסה 3/4". ומנגנון ניקוי עצמי מובנה למניעת הצטברות אבנית וקורוזיה.</p>	90050005	
	פרסטו ELCLAIR	<p>מזרם אסלה בעל התקנה חיצונית על הקיר. כניסה 1/4". כולל מנגנון ניקוי עצמי מובנה למניעת הצטברות אבנית וקורוזיה.</p>	90050001	

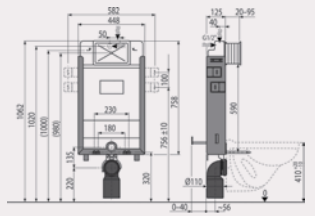
סדרת מיכלי הדחה סמויים לאסלה

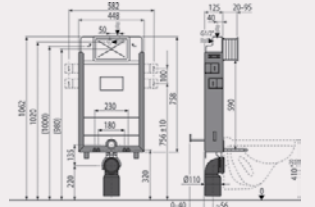
"י. שטרן הנדסה", מציעה מגוון של מיכלי הדחה סמויים וכפתורי הפעלה (פנלים) מעוצבים, תוצרת חברת BENKISER, גרמניה. מיכלי ההדחה של BENKISER, גרמניה, הינם מיכלים איכותיים ועמידים, העומדים בכלל התקנים האירופאיים ומספקים אפשרויות התקנה בקיר בלוקים, בטון או גבס. מיכלים וכפתורי הפעלה אלו, המאופיינים בעיצוב מודרני ונקי, משתלבים בחלל השירותים באופן טבעי ומקנים מראה אלגנטי ואסתטי. ניתן לקבל כפתורי הפעלה עשויים מחומר ABS או עשויים מנירוסטה, בגימורים (גוונים) שונים. המכלים הינם דו-כמותיים - חצי הדחה 3 ליטר, הדחה מלאה 6 ליטר. מיכלים אלו מתאימים גם למקומות בהם לחץ המים הינו נמוך באופן יחסי.

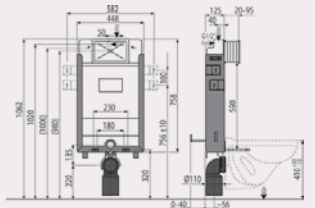
תמונה	שם הדגם	תכונות מוצר	מק"ט שטרן	שרטוט
	BENKISER 895700	מיכל הדחה דו-כמותי, לא כולל פנל מעוצב, (מק"ט בנפרד, ראה/י מטה) תוצרת BENKISER גרמניה. כולל אפשרות להתקנה בקיר גבס.	895700C	
	BENKISER CISTERN 895800	מיכל הדחה דו-כמותי, על גבי מעמד לא כולל פנל מעוצב, (מק"ט בנפרד, ראה/י מטה) תוצרת BENKISER גרמניה. להתקנה בקירות בטון/בלוקים בלבד.	895800C	
	BENKISER 895-901	פאנל לחיצה למיכל הדחה דו-כמותי דגם 895, ציפוי כרום מת, תוצרת BENKISER גרמניה.	895901C	
	BENKISER 895-905	פאנל לחיצה למיכל הדחה דו-כמותי דגם 895, ציפוי כרום לבן, תוצרת BENKISER גרמניה.	895905C	

מזרמי משתנה

103-110

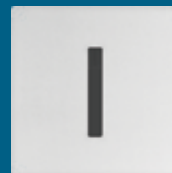

110 מזרמי משתנה
מנתיים PRESTO

105 מזרמי משתנה
אלקטרוניים

סדרת JUPITER 2040

מזרם משתנה אלקטרוני. מופעל באמצעות חיישן (ללא מגע יד).

אפשרות שינוי פרמטרים בשטח באמצעות שלט רחוק

יתרונות:

- שמירה על היגיינה גבוהה - אין מגע עם המזרם
- חסכון משמעותי במים (הורדה אוטומטית + חסכון של 30% ביחס לאסלה)
- פאנל נירוסטה חיצוני אנטי ונדאלי
- אפשרות שינוי פרמטרים בשטח באמצעות שלט רחוק
- קל להתקנה סמויה בקיר



מותאם לתקני בניה ירוקה



אפשרות למתקן מתכוונן

שטיפה היגיינית

להגברת ההיגיינה, מזרם המשתנה האלקטרוני כולל אפשרות "שטיפה היגיינית" - מצב בו במידה ולא התבצע שימוש במזרם מעל 24 שעות, יפתח המזרם ויבצע שטיפה אוטומטית (הדחה אחת). פעולה זו מונעת היווצרות חיידקים במים עומדים, שוטפת ומנקה את המשתנה. ניתן לבטל פעולה זו באמצעות השלט הרחוק.



תמונה	שם הדגם	תכונות המוצר	מקור מתח	מק"ט שטרן	שרטוט
-------	---------	--------------	----------	-----------	-------

	125900	סוללה 9V	אפשרות לקבל כולל מתקן מתכוונן להתקנה נוחה בקיר.	JUPITER 2040	
	125901	שנאי 9V		JUPITER 2040 E	
	125910	סוללה 9V	אפשרות לקבל כולל מתקן מתכוונן להתקנה נוחה בקיר.	JUPITER 2040 H	
	125911	שנאי 9V		JUPITER 2040 HE	



שטיפה היגיינית

להגברת ההיגיינה, מזרם המשתנה האלקטרוני כולל אפשרות "שטיפה היגיינית" - מצב בו במידה ולא התבצע שימוש במזרם מעל 24 שעות, יפתח המזרם ויבצע שטיפה אוטומטית (הדחה אחת). פעולה זו מונעת היווצרות חיידקים במים עומדים, שוטפת ומנקה את המשתנה. ניתן לבטל פעולה זו באמצעות השלט הרחוק.

סדרת NARA 2030

מזרם משתנה אלקטרוני. מופעל באמצעות חיישן (ללא מגע יד)

אפשרות שינוי פרמטרים בשטח באמצעות שלט רחוק

יתרונות:

- שמירה על היגיינה גבוהה - אין מגע עם המזרם
- חסכון משמעותי במים (הורדה אוטומטית + חסכון של 30% ביחס לאסלה)
- פאנל חיצוני אנטי ונדאלי
- אפשרות שינוי פרמטרים בשטח באמצעות שלט רחוק
- קל להתקנה סמויה בקיר
- פאנל מעוצב, תואם לדגם מזרם אסלה NARA 2032



מותאם לתקני בניה ירוקה



אפשרות למתקן מתכוונן



שרטוט	מק"ט שטרן	מקור מתח	תכונות המוצר	שם הדגם	תמונה
-------	-----------	----------	--------------	---------	-------

	160200	סוללה 9V	אפשרות לקבל כולל מתקן מתכוונן להתקנה נוחה בקיר.	NARA 2030	
	160100	שנאי 9V		NARA 2030 E	



שטיפה היגינית

להגברת ההיגיינה, מזרם המשתנה האלקטרוני כולל אפשרות "שטיפה היגינית" - מצב בו במידה ולא התבצע שימוש במזרם מעל 24 שעות, יפתח המזרם ויבצע שטיפה אוטומטית (הדחה אחת). פעולה זו מונעת היווצרות חיידקים במים עומדים, שוטפת ומנקה את המשתנה. ניתן לבטל פעולה זו באמצעות השלט הרחוק.

סדרת JUPITER 1032

מזרם משתנה אלקטרוני. מופעל באמצעות חיישן (ללא מגע יד)

אפשרות שינוי פרמטרים בשטח באמצעות שלט רחוק

יתרונות:

- שמירה על היגיינה גבוהה - אין מגע עם המזרם
- חסכון משמעותי במים (הורדה אוטומטית + חסכון של 30% ביחס לאסלה)
- אנטי ונדאלי - 100% גוף פליז מצופה כרום
- אפשרות שינוי פרמטרים בשטח באמצעות שלט רחוק
- קל להתקנה סמויה בקיר



מותאם לתקני
בניה ירוקה

שרטוט	מק"ם שטרן	מקור מתח	תכונות המוצר	שם הדגם	תמונה
	134510	סוללה 9V	סטנדרט	JUPITER 1032	
	134520	שנאי 9V		JUPITER 1032 E	



סדרת JUPITER 1011

מזרם משתנה אלקטרוני. מופעל באמצעות חיישן (ללא מגע יד), התקנה חיצונית.

אפשרות שינוי פרמטרים בשטח באמצעות שלט רחוק

יתרונות:

- שמירה על היגיינה גבוהה - אין מגע עם המזרם
- חסכון משמעותי במים (הורדה אוטומטית + חסכון של 30% ביחס לאסלה)
- אנטי ונדאלי - 100% גוף פליז מצופה כרום
- אפשרות שינוי פרמטרים בשטח באמצעות שלט רחוק



מותאם לתקני
בניה ירוקה

שרטוט	מק"ם שטרן	מקור מתח	תכונות המוצר	שם הדגם	תמונה
	132100	סוללה 9V	התקנה חיצונית. ללא אספקת אביזרי צנרת נלווים.	JUPITER 1011	



סדרת FREE

מזרם משתנה אלקטרוני. מופעל באמצעות חיישן (ללא מגע יד), התקנה חיצונית

אפשרות שינוי פרמטרים בשטח באמצעות שלט רחוק

יתרונות:

- שמירה על היגיינה גבוהה - אין מגע עם המזרם
- חסכון משמעותי במים (הורדה אוטומטית + חסכון של 30% ביחס לאסלה)



מותאם לתקני בניה ירוקה

- אנטי ונדאלי - 100% גוף פליז מצופה כרום
- אפשרות שינוי פרמטרים בשטח באמצעות שלט רחוק

שטיפה היגיינית

להגברת ההיגיינה, מזרם המשתנה האלקטרוני כולל אפשרות "שטיפה היגיינית" - מצב בו במידה ולא התבצע שימוש במזרם מעל 24 שעות, יפתח המזרם ויבצע שטיפה אוטומטית (הדחה אחת). פעולה זו מונעת היווצרות חיידקים במים עומדים, שוטפת ומנקה את המשתנה. ניתן לבטל פעולה זו באמצעות השלט הרחוק.

שרטוט	מק"ט שטרן	מקור מתח	תכונות המוצר	שם הדגם	תמונה
	113100	סוללה 9V	סטנדרט	FREE	
	113200	שנאי 9V		FREE E	
	800504	סוללה 9V		FREE SP	

כולל מפורד 200 מ"מ צינור ישר. אפשרות החלפה לצינור 300 מ"מ.

סדרת JUPITER 3002

מזרם משתנה אלקטרוני. מופעל באמצעות חיישן (ללא מגע יד)

כולל לחצן גיבוי מכאני, התקנה חיצינית. אפשרות שינוי פרמטרים בשטח באמצעות שלט רחוק.

יתרונות:

- שמירה על היגיינה גבוהה - אין מגע עם המזרם
- חסכון משמעותי במים (הורדה אוטומטית + חסכון של 30% ביחס לאסלה)
- אנטי ונדאלי - 100% גוף פליז מצופה כרום
- אפשרות שינוי פרמטרים בשטח באמצעות שלט רחוק



מותאם לתקני
בניה ירוקה

שטיפה היגיינית

להגברת ההיגיינה, מזרם המשתנה האלקטרוני כולל אפשרות "שטיפה היגיינית" - מצב בו במידה ולא התבצע שימוש במזרם מעל 24 שעות, יפתח המזרם ויבצע שטיפה אוטומטית (הדחה אחת). פעולה זו מונעת היווצרות חיידקים במים עומדים, שוטפת ומנקה את המשתנה. ניתן לבטל פעולה זו באמצעות השלט הרחוק.

שרטוט	מק"ט שטרן	מקור מתח	תכונות המוצר	שם הדגם	תמונה
	140112	סוללה 9V	כניסת צידית.	JUPITER M	
	140516	שנאי 9V		JUPITER ME	
	140215	סוללה 9V	כניסה אחורית. כולל לחצן גיבוי מכאני.	JUPITER 3002 M	
	140315	שנאי 9V		JUPITER 3002 EM	

PROX פתרונות מודולאריים

פתרונות אלקטרוניים מודולאריים למזרמי משתנה

מופעלים באמצעות חיישן (ללא מגע יד), התקנה סמויה בקיר.

אפשרות שינוי פרמטרים בשטח באמצעות שלט רחוק.

יתרונות:

- שמירה על היגיינה גבוהה - אין מגע עם המזרם
- מאפשר עיצוב חסכוני, נקי ואסתטי ומגוון רחב של פתרונות הפעלה
- חסכון משמעותי במים (הורדה אוטומטית + חסכון של 30% ביחס לאסלה)
- אנטי ונדאלי - 100% גוף פליז מצופה כרום
- אפשרות שינוי פרמטרים בשטח באמצעות שלט רחוק



שרטוט	מק"ט שטרן	מקור מתח	תכונות המוצר	שם הדגם	תמונה
	620700	בטרייה 9V / שנאי 9V	מותאם להתקנה סמויה בקירות גבס	PROX KIT FOR URINAL	
	620750	בטרייה 9V / שנאי 9V	מותאם להתקנה בקיר בטון/בלוקים.	PROX FRONT FIXATION KIT FOR URINALS	

מזרמי משתנה מנתיים PRESTO

שרטוט	מק"ט שטרן	תמונה	שם הדגם	תכונות המוצר
	90040002	מזרם משתנה מנתי אנטי ונדאלי, המופעל באמצעות לחצן. התקנה סמויה בקיר. כולל מנגנון ניקוי עצמי מובנה למניעת הצטברות אבנית וקורוזיה.	פרסטו 60B	
	90040001	מזרם משתנה מנתי המופעל באמצעות לחצן. התקנה חיצונית בקיר. כולל מנגנון ניקוי עצמי מובנה למניעת הצטברות אבנית וקורוזיה.	פרסטו 12A	

ברזים על גבי מעמד

111-118



118 מזרמי משתנה אלקטרוניים
על גבי מעמד



115 מזרמי אסלה אלקטרוניים
על גבי מעמד



113 ברז וסבוןיה
על גבי מעמד

ברז וסבוןייה על גבי מעמד

מערכת חדשנית למתן פתרון מלא עבור התקנת ברז וסבוןייה קיר

מתקן מתכוונן הכולל: ברז וסבוןייה קיר, חיבור לתליית כיור, אפשרות שינוי גבהים, אפשרות שינוי מרחקים בין ברז לסבוןייה ואחיזה יציבה למעמד ברצפה.

ניתן להתקנה בקיר בטון או בקיר גבס.
כולל את כלל אביזרי הצנרת הנדרשים להתקנה.

כולל מיכל 1 ליטר למילוי סבון.
אפשרות התקנת ברזים אלקטרוניים מופעלי חישן (ללא מגע יד) או ברזים אלקטרוניים מופעלים בנגיעה.

יתרונות:

- נח במיוחד להתקנה עבור הקבלן המבצע ומאפשר התאמת בשטח לגבהים ומרחקים בעת ההתקנה
- חסכון משמעותי בצריכת מים (ברז וסבוןייה חסכוניים)
- היגיינה גבוהה - אין מגע עם גוף הברז והסבוןייה, מונע זיהומים
- אספקת סט מובנה ובעל עיצוב אחיד לברז וסבוןייה
- אפשרות שינוי גובה המסגרת מ - 1140 - 1340 מ"מ
- אפשרות שינוי גובה רגליים תומכות מגלונות מ 0 - 200 מ"מ
- מסגרת עשויה מפרופיל C 40/40 מ"מ
- מתקן מודולארי - אפשרות קבלת המתקן עם ברז בלבד, ללא הסבוןייה
- אפשרות שינוי פרמטרים בשטח באמצעות שלט נלווה



מותאם לתקני
בניה ירוקה

DRAWING	CODE NUMBER	POWER SUPPLY	PRODUCT NAME	PICTURE
	500100	שנאי 9V	ערכת D-28 (ברז וסבוןייה על גבי מעמד מתכוונן)	
	500200	שנאי 9V	ערכת TUBULAR (ברז וסבוןייה על גבי מעמד מתכוונן)	

ברז קיר אלקטרוני מסדרת D-28

סבונית קיר אלקטרונית
מסדרת TUBULAR

מעמד מתכוונן כולל אביזרי צנרת נלווים

* כיור - לא כלול

קופסת סוללות עם אפשרות חיבור
לשנאי ובתוספת סוללת גיבוי

מיכל 1 ליטר לסבון נוזלי, כולל
משאבה פריסטילית למניעת
חזרת סבון למערכת ומתקן
להחזקת המיכל

שלט רחוק

שלט רחוק עבור סבוניות



שטיפה היגיינית

להגברת ההיגיינה, מזרם המשתנה האלקטרוני כולל אפשרות "שטיפה היגיינית" - מצב בו במידה ולא התבצע שימוש במזרם מעל 24 שעות, יפתח המזרם ויבצע שטיפה אוטומטית (הדחה אחת). פעולה זו מונעת היווצרות חיידקים במים עומדים, שוטפת ומנקה את המשתנה. ניתן לבטל פעולה זו באמצעות השלט הרחוק.

מזרם אסלה אלקטרוני VENUS על גבי מעמד

מערכת חדשנית למתן פתרון מלא עבור התקנת מזרם אסלה אלקטרוני, מופעל באמצעות חיישן או בנגיעה

מתקן מתכוונן הכולל: מזרם אסלה אלקטרוני מופעל בנגיעה, חיבור תליית אסלה, אפשרות שינוי גבהים, אחיזה יציבה למעמד ברצפה.

ניתן להתקנה בקיר בטון או בקיר גבס. כולל את כלל אביזרי הצנרת הנדרשים להתקנה. כולל ברז ניתוק.

יתרונות:

- נח במיוחד להתקנה עבור הקבלן המבצע ומאפשר התאמות בשטח לגבהים ומרחקים בעת ההתקנה (כולל אפשרות כיוון גובה האסלה ביחס למזרם)
- חסכון משמעותי בצריכת מים
- היגיינה גבוהה - אין מגע עם גוף המזרם, מונע זיהומים
- אפשרות שינוי גובה המסגרת מ - 1140 - 1340 מ"מ
- אפשרות שינוי גובה רגליים תומכות מגלונות מ 0 - 200 מ"מ
- מסגרת עשויה מפרופיל 40/40 מ"מ
- אפשרות שינוי פרמטרים בשטח

שרטוט	מק"ט שטרן	מקור מתח	תכונות המוצר	שם הדגם	תמונה
	800206	סוללה 9V	מופעל באמצעות חיישן (ללא מגע יד) הפעלה דו-כמותית לחצן גיבוי מכאני	VENUS COMFORT 2032 K	
	800218	שנאי 9V		VENUS COMFORT 2032 KE	
	800221	סוללה 9V	מופעל באמצעות נגיעה הפעלה דו-כמותית	VENUS COMFORT 2032 DF K	
	800236	שנאי 9V		VENUS COMFORT 2032 DF KE	
	800286	שנאי 9V	מופעל באמצעות נגיעה הפעלה דו-כמותית	PERFECT TIME 2032KE	

מזרם אסלה אלקטרוני NARA על גבי מעמד

מערכת חדשנית למתן פתרון מלא עבור התקנת מזרם אסלה אלקטרוני, מופעל באמצעות חיישן (ללא מגע יד)

מתקן מתכוונן הכולל: מזרם אסלה אלקטרוני, חיבור לתליית אסלה, אפשרות שינוי גבהים, אחיזה יציבה למעמד ברצפה. ניתן להתקנה בקיר בטון או בקיר גבס. כולל את כלל אביזרי הצנרת הנדרשים להתקנה. כולל ברז ניתוק.

יתרונות:

- נח במיוחד להתקנה עבור הקבלן המבצע ומאפשר התאמות בשטח לגבהים ומרחקים בעת ההתקנה (כולל אפשרות כיוון גובה האסלה ביחס למזרם)
- חסכון משמעותי בצריכת מים (הורדת מים באופן אוטומטי על ידי מדידת זמן השימוש באסלה)
- היגיינה גבוהה - אין מגע עם גוף המזרם, מונע זיהומים
- אפשרות שינוי גובה המסגרת מ - 1140 - 1340 מ"מ
- אפשרות שינוי גובה רגליים תומכות מגלוונות מ 0 - 200 מ"מ
- מסגרת עשויה מפרופיל 40/40 מ"מ
- אפשרות שינוי פרמטרים בשטח באמצעות שלט נלווה



מזרם לתקני
בניה ירוקה

שטיפה דו-כמותית אוטומטית

מנגנון השטיפה הדו-כמותי האוטומטי עובד באופן בו החיישן מודד את משך זמן השהות של המשתמש בטווח החיישן. אם המשתמש שהה פחות מדקה אחת (1) בטווח החיישן, יבצע המזרם הדחה אוטומטית של חצי הדחה בלבד (3 ליטר) אם המשתמש שהה מעל דקה אחת (1) בטווח החיישן, יבצע המזרם הדחה מלאה (6 ליטר) כמות ההדחה (חצי/מלאה) ניתנת לשינוי.

שטיפה היגיינית

להגברת ההיגיינה, מזרם המשתנה האלקטרוני כולל אפשרות "שטיפה היגיינית" - מצב בו במידה ולא התבצע שימוש במזרם מעל 24 שעות, יפתח המזרם ויבצע שטיפה אוטומטית (הדחה אחת). פעולה זו מונעת היווצרות חיידקים במים עומדים, שוטפת ומנקה את המשתנה. ניתן לבטל פעולה זו באמצעות השלט הרחוק.

תמונה	שם הדגם	תכונות המוצר	מקור מתח	מק"ט שטרן	שרטוט
	NARA 2032 K	הפעלה דו-כמותית לחצן גיבוי מכאני	סוללה 9V	800271	
	NARA 2032 KE		שנאי 9V	800276	
	NARA 2032 PK	הפעלה דו-כמותית לחצן גיבוי מופעל בנגיעה (אלקטרוני)	סוללה 9V	800287	
	NARA 2032 PKE		שנאי 9V	800279	

מזרם אסלה אלקטרוני NOBLE על גבי מעמד

מערכת חדשנית למתן פתרון מלא עבור התקנת מזרם אסלה אלקטרוני, מופעל באמצעות חיישן (ללא מגע יד)

מתקן מתכוונן הכולל: מזרם אסלה אלקטרוני, חיבור לתליית אסלה, אפשרות שינוי גבהים, אחיזה יציבה למעמד ברצפה. ניתן להתקנה בקיר בטון או בקיר גבס. כולל את כלל אביזרי הצנרת הנדרשים להתקנה. כולל ברז ניתוק.

יתרונות:

- נח במיוחד להתקנה עבור הקבלן המבצע ומאפשר התאמות בשטח לגבהים ומרחקים בעת ההתקנה (כולל אפשרות כיוון גובה האסלה ביחס למזרם)
- חסכון משמעותי בצריכת מים (הורדת מים באופן אוטומטי על ידי מדידת זמן השימוש באסלה)
- היגיינה גבוהה - אין מגע עם גוף המזרם, מונע זיהומים
- אפשרות שינוי גובה המסגרת מ - 1140 - 1340 מ"מ
- אפשרות שינוי גובה רגליים תומכות מגלוונות מ 0 - 200 מ"מ
- מסגרת עשויה מפרופיל 40/40 מ"מ
- אפשרות שינוי פרמטרים בשטח באמצעות שלט נלווה



מזרם לתקי
בניה ירוקה

שטיפה דו-כמותית אוטומטית

מנגנון השטיפה הדו-כמותי האוטומטי עובד באופן בו החיישן מודד את משך זמן השהות של המשתמש בטווח החיישן. אם המשתמש שהה פחות מדקה אחת (1) בטווח החיישן, יבצע המזרם הדחה אוטומטית של חצי הדחה בלבד (3 ליטר) אם המשתמש שהה מעל דקה אחת (1) בטווח החיישן, יבצע המזרם הדחה מלאה (6 ליטר) כמות ההדחה (חצי/מלאה) ניתנת לשינוי.

שטיפה היגיינית

להגברת ההיגיינה, מזרם המשתנה האלקטרוני כולל אפשרות "שטיפה היגיינית" - מצב בו במידה ולא התבצע שימוש במזרם מעל 24 שעות, יפתח המזרם ויבצע שטיפה אוטומטית (הדחה אחת). פעולה זו מונעת היווצרות חיידקים במים עומדים, שוטפת ומנקה את המשתנה. ניתן לבטל פעולה זו באמצעות השלט הרחוק.

תמונה	שם הדגם	תכונות המוצר	מקור מתח	מק"ט שטרן	שרטוט
	NOBLE 2032 KE	התקנה סמויה בקיר על גבי מעמד מתכוונן. הדחה דו-כמותית כולל לחצן גיבוי מכאני	שנאי 9V	800320	
	NOBLE XS 2032 VKPE	התקנה סמויה בקיר על גבי מעמד מתכוונן. הדחה דו-כמותית כולל לחצן גיבוי מופעל בנגיעה (TOUCH) וואקום ברייקר.	שנאי 9V	800310	

מזרם משתנה אלקטרוני על גבי מעמד

מערכת חדשנית למתן פתרון מלא עבור התקנת מזרם משתנה אלקטרוני

מתקן מתכוונן הכולל: מזרם משתנה אלקטרוני, אפשרות שינוי גבהים, אחיזה יציבה למעמד ברצפה. ניתן להתקנה בקיר בטון או בקיר גבס. כולל את כלל אביזרי הצנרת הנדרשים להתקנה. כולל ברז ניתוק.

יתרונות:

- נח במיוחד להתקנה עבור הקבלן המבצע ומאפשר התאמות בשטח לגבהים ומרחקים בעת ההתקנה
- חסכון משמעותי בצריכת מים
- היגיינה גבוהה - אין מגע עם גוף המזרם, מונע זיהומים
- אפשרות שינוי גובה המסגרת מ - 1140 - 1340 מ"מ
- אפשרות שינוי גובה רגליים תומכות מגלונות מ 0 - 200 מ"מ
- מסגרת עשויה מפרופיל 40/40 C מ"מ
- אפשרות שינוי פרמטרים בשטח באמצעות שלט נלווה

שטיפה היגיינית

להגברת ההיגיינה, מזרם המשתנה האלקטרוני כולל אפשרות "שטיפה היגיינית" - מצב בו במידה ולא התבצע שימוש במזרם מעל 24 שעות, יפתח המזרם ויבצע שטיפה אוטומטית (הדחה אחת). פעולה זו מונעת היווצרות חיידקים במים עומדים, שוטפת ומנקה את המשתנה. ניתן לבטל פעולה זו באמצעות השלט הרחוק.



מותאם לתקני
בניה ירוקה

שרטוט	מק"ם שטרן	מקור מתח	שם הדגם	תמונה
	800277	סוללה 9V	NARA 2030 K	
	800278	שנאי 9V	NARA 2030 KE	
	800241	סוללה 9V	JUPITER 2040 K	
	800251	שנאי 9V	JUPITER 2040 KE	

מקלחות וראשי מקלחות

119 – 128



פאנלי מקלחת 125



מקלחות מנתיות 123



מקלחות אלקטרוניות 121



ראשי מקלחת 127

סדרת מקלחות PERFECT TIME 1042T

מקלחת אלקטרונית מנתית סמויה (אינטרפויז)
מופעלת בנגיעה,
אספקת מים קרים וחמים כולל מערבול תרמוסטטי מובנה למניעת
כוויות
מופעלת על ידי סוללה פנימית או שנאי

יתרונות:

- חסכון במים - הוצאת כמות מים מדודה
- מערבול תרמוסטטי להגבלת טמפרטורת המים ומניעת כוויות
- נוח לאחזקה - קופסא המותקנת בקיר ומאפשרת גישה נוחה למצבים של נזילות
- אפשרות שינוי פרמטרים בשטח
- ללא חלקים נעים - אידיאלי למקומות בעלי שימוש מאסיבי



מותאם לתקני בניה ירוקה



מניעת כוויות



שרטוט	מק"ט שטרן	מקור מתח	תכונות המוצר	שם הדגם	תמונה
	612253	בטריה פנימית 9V	<p>התקנה חיצונית. כולל מערבול תרמוסטטי מובנה להגבלת טמפרטורה ומניעת כוויות.</p>	PERFECT TIME 1042 T	
	612254	שנאי 9V		PERFECT TIME 1042 TE	

סדרת מקלחות TOUCH SH 1000T

ברז מקלחת מנתי מופעל בנגיעה, התקנה חיצונית
אספקת מים קרים וחמים עם מערבול תרמוסטטי מובנה למניעת
כוויות מופעלת ע"י סוללה פנימית או שנאי, יציאת מים עליונה

יתרונות:

- חסכון במים - הוצאת כמות מים מדודה
- מערבול תרמוסטטי להגבלת טמפרטורת המים ומניעת כוויות
- אידיאלי לשיפוצים בהם נדרשת התקנה במקום אביזר קיים או במטרה לא לשבור קירות
- ללא חלקים נעים - אידיאלי למקומות בעלי שימוש מאסיבי



מותאם לתקני בניה ירוקה



מניעת כוויות



שרטוט	מק"ם שנתרן	מקור מתח	תכונות המוצר	שם הדגם	תמונה
	610710	בטריה פנימית 9V	התקנה חיצונית	TOUCH SH 1000 T	
	610700	בטריה פנימית 9V	התקנה חיצונית - יציאה תחתית	TOUCH SH 1000 T יציאה תחתית	

סדרת מקלחות מנתיות

המקלחות המנתיות משלבות בין חוויית שטיפה במקלחת לבין חסכון משמעותי בצריכת מים והתאמה למוסדות ציבוריים.

יתרונות:

- חסכון משמעותי בצריכת מים - הפעלה לפרק זמן מוגדר וסגירה אוטומטית בסיום זמן זה. (ניתן לשינוי)
- אנטי ונדאלי - מותאם למקומות בעלי ריבוי משתמשים, פאנל אנטי ונדאלי
- מגוון דגמים המאפשרים התאמה לצורת ההתקנה המבוקשת - אפשרות להתקנה סמויה או חיצונית ואפשרות לבחירה בין אינטרפויז פנימי לפאנל מקלחת חיצוני. מתאים לבניה חדשה כמו גם לשיפוץ
- מנגנון ניקוי פנימי ייחודי - לניקוי אבנית ומניעת הצטברות קורוזיה (ראו מסגרת)









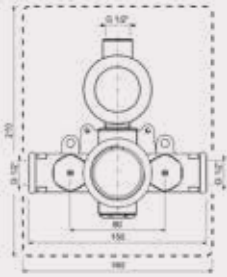

הפעלה מנתית

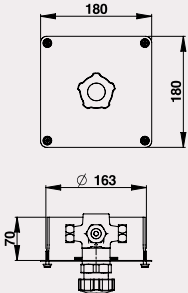
המקלחות המנתיות פועלות באמצעות מנגנון הפעלה מנתי - לחיצה על המוצר תביא לזרימת מים לפרק זמן מוגדר וקבוע שבסיומו תתבצע סגירה אוטומטית של המים. באופן זה נוצר אנו מייצרים חסכון משמעותי בצריכת מים ומניעת בזבז מים תוך הבטחה שלא נשארו מוצרים שנשכחו פתוחים

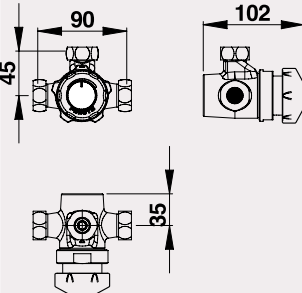
מנגנון ניקוי פנימי ייחודי

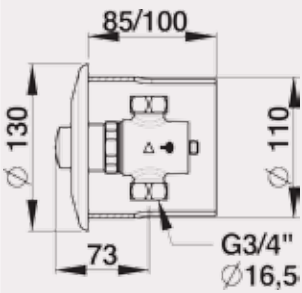
המקלחות המנתיות כוללות מנגנון ניקוי ייחודי - מחט פנימית הנלחצת בכל הפעלה, עוברת ומנקה את המעברים ובכך מסייעת במניעת היווצרות אבנית וקורוזיה. מנגנון זה מאפשר עמידות המוצרים לאורך זמן רב והתאמה למקומות בעלי תנאי מים קשים.

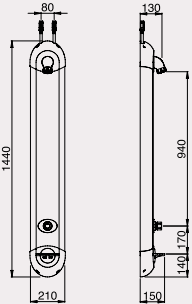

שרטוט	מק"ם שטרן	תכונות מוצר	שם הדגם	תמונה
	1961212	אינטרפויז מקלחת מנתי לאספקת מים / קרים. כולל מערבול תרמוסטטי מזונה. התקנה סמויה בקיר	BENKISER 196	
	90060005	אינטרפויז מקלחת מנתי לאספקת מים חמים / קרים, התקנה סמויה בקיר. פנל אנטי ונדאלי.	ALPA 35945	
	90060001	סוללת מקלחת מנתי לאספקת מים חמים / קרים, התקנה חיצונית.	ALPA 35011	
	90060003	אינטרפויז מקלחת מנתי לאספקת מים קרים / מעורבבים, התקנה סמויה בקיר. פנל אנטי ונדאלי.	PRESTO 50 -B	
	90090039	פנל מקלחת מנתי מעוצב, התקנה חיצונית, כולל ראש מקלחת. פנל אנטי ונדאלי.	PRESTO 88424	

פאנלי מקלחות

יתרונות:

- חסכון במים - אספקת מים לפרק זמן מוגדר
- מחזור מים מדוד ויציב הניתן לשינוי בשטח
- מערבול תרמוסטטי לשליטה בטמפרטורת המים ומניעת כוויזות
- לוח אלומיניום אנטי-ונדאלי עם ציפוי אפוקסי לעמידות בפני קורוזיה גבוהה
- מספק פתרון חדשניים למערכות מקלחת ישנות. מסתיר נזקים ומונע צורך בהחלפת אריחים /שבירת קירות
- פיות סיליקון לניקוי קל ועמידות גבוהה
- אפשרות שינוי פרמטרים בשטח



מותאם לתקני בניה ירוקה



מניעת כוויזות

סדרת מקלחות PERFECT TIME

פאנל מקלחת אלקטרוני הפעלה בנגיעה
PERFECT TIME SH

פאנל מקלחת מנתית מופעלת בנגיעה, התקנה חיצונית
אספקת מים קרים וחמים כולל מערבול תרמוסטטי מובנה אישי
למניעת כוויזות
מופעלת ע"י סוללה פנימית או שנאי, אפשרות יציאת מים
עליונה, תחתונה ואחורית.
ניתן לקבל את הפאנל בתוספת יציאה לצינור גמיש ומזלף
(דוש נייד - 4 דרך).



שרטוט	מק"ם שטרן	מקור מתח	תכונות המוצר	שם הדגם	תמונה
	601400	בטריות 6 1.5* AA	התקנה חיצונית	פאנל מקלחת Perfect Time B	
	603400	שנאי 9V		פאנל מקלחת PERFECT TIME E	
	601402	בטריות 6 1.5* AA	התקנה חיצונית. פאנל מוגבה 140 ס"מ.	פאנל מקלחת PERFECT TIME LB	
		602400	בטריות 6 1.5* AA	התקנה חיצונית. כולל מערביל תרמוסטטי מובנה להגבלת טמפרטורה ומניעת כוויית.	
604400		שנאי 9V	פאנל מקלחת PERFECT TIME 1000 TE		
	602401	בטריות 6 1.5* AA	התקנה חיצונית. כולל מערביל תרמוסטטי מובנה להגבלת טמפרטורה ומניעת כוויית. כולל סט רחצה ידני - צינור גמיש ומדלף.	פאנל מקלחת PERFECT TIME 1000 TB W/ HAND SHOWER	
	604401	שנאי 9V		פאנל מקלחת PERFECT TIME 1000 TE W/ HAND SHOWER	

סדרת ראשי מקלחות

מגוון אפשרויות לראשי מקלחת עם
וסתי ספיקה

יתרונות:

- הפחתה משמעותית בצריכת המים
- מסנן מובנה בראש המקלחת
- פיות סיליקון לניקוי קל ועמידות לאורך זמן
- אנטי ונדאלי - יציקת פליז אחידה



מותאם לתקני בניה ירוקה



SH 9000

שרוול להשחלה בקיר לדגם SH 9000



שרטוט	מק"ט שטרן	מקור מתח	שם הדגם	תמונה
	600700	כניסה אחורית	SH 2000	
	07240046	מותאם למקומות בהם נדרשת התקנה מאובטחת יותר ואנטי-ונדאלית	שרוול פליז לדגם SH 9000	
	600420	כניסה תחתית	SH 9020	
	600100	כניסה עילית	SH 3000	

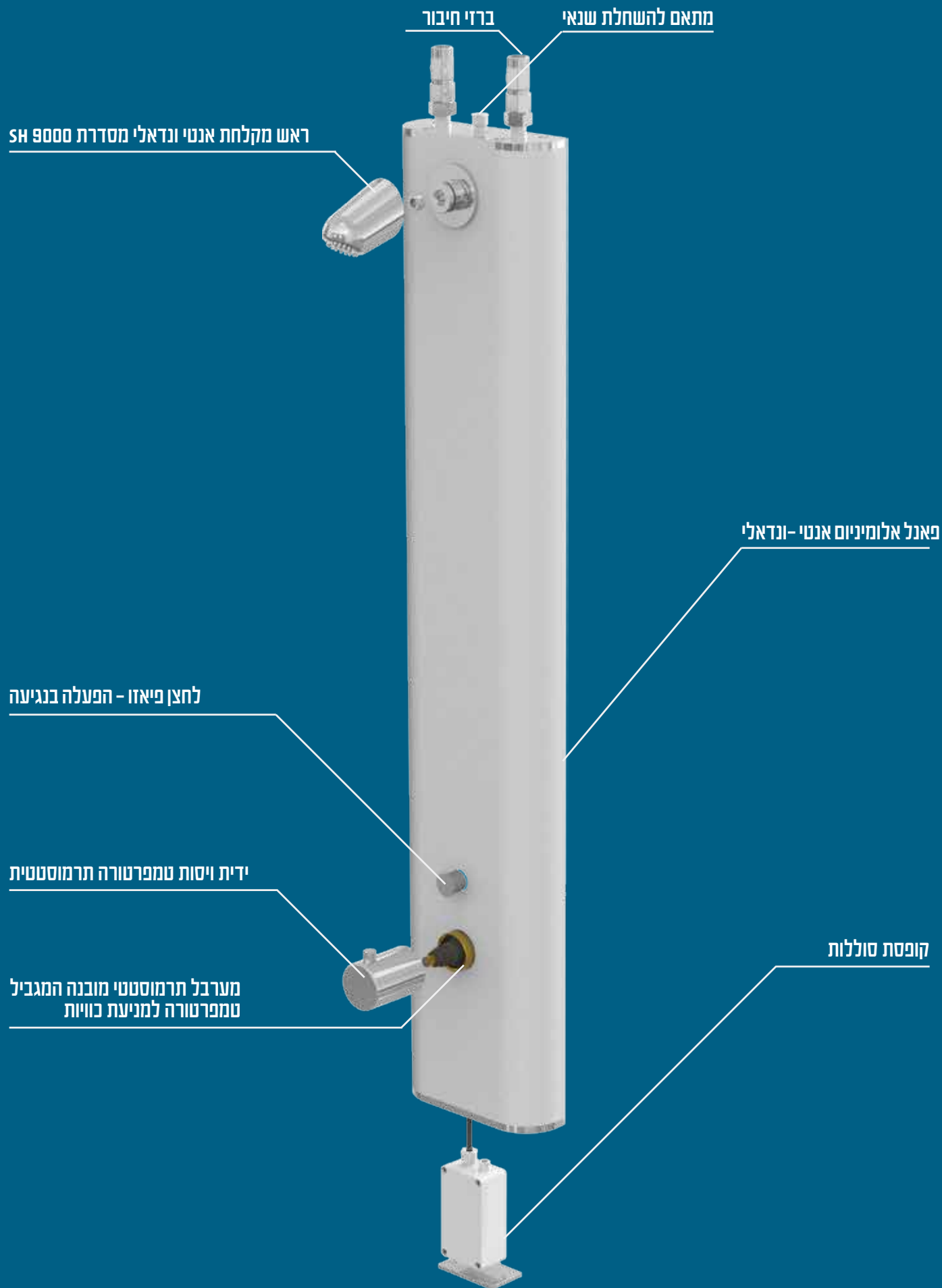

פאנל מקלחת חיצוני אנטי ונדאלי דגם PERFECT TIME SHOWER 1000TB

אבזור גמר

129-142



139 מייבשי ידיים



135 אביזרים משלימים
לחדרי שידותים ותאי
ננים ASI



131 מחיצות HPL
ASI

ASI ALPACO מחיצות HPL

חברת ASI ALPACO הינה חברת בת של ASI ויצרנית של מחיצות HPL מ"מ לשירותים ומקלחות תוצרת בלגיה. החברה בעלת ניסיון רב שנים בייצור מחיצות עבור פרויקטים ציבוריים בכל רחבי העולם, בהם ישנה תנועה רבה של קהל, וונדליזם גבוה. מחיצות HPL של ASI ALPACO מגיעות בסגנונות שונים, במגוון צבעים ובאיכות ללא פשרות. לשם כך, החברה משתמשת בחומרים הטובים ביותר בתעשייה. HPL (High Pressure Laminate) של ASI, מורכב מחומר רב שכבתי, המכיל שרפים סינטטיים, וסיבי צלולוזה ספוגים אשר באופן אחיד בלוח ובחתך.

יתרונות:

- מחיצות בהתאמה אישית על פי דרישות הלקוח וגמישות במידות
- המחיצות מדורגות CLASS A לחומר נגד שריפה (ANTI FIRE)
- המחיצות בעלות תקן אירופאי (EN 438) ועומדות באיכות החומר הגבוהה ביותר, בעמידות בלחות ותחזוקה קלה
- גומי מיוחד העוטף את משקוף הדלתות, לטריקה שקטה
- ניתן לקבל מחיצות עם צירים נסתרים לדלתות הנפתחות פנימה
- פרזול באיכות גבוהה מאלומיניום או נירוסטה
- המחיצות בעלות חומר אנטי-בקטריאלי (sanitized) המאפשר דחיית חיידקים (מוכר ומומלץ בבתי חולים) ושמידה על המוצר לאורך זמן
- כל פרויקט מלווה בתמיכה טכנית, מדידות SHOP DRAWING לאישור לפני ייצור והתקנה של צוות מטעם חברת שטרן הנדסה



יתרונות:

- מראה קלאסי למחיצות בחדר שירותים
- מגוון צבעים רחב לבחירה
- אטימה הרמטית בין התאים - אין מרווחי ראייה לתוך התאים
- איכות גבוהה - עמידה בתקן האירופאי EN 438
- עמידות באש - דירוג CLASS A לחומר נגד שריפה (ANTI -FIRE)
- אטימות מלאה למים ולחות - מותאם גם למקלחות
- עמידות בפני שריטות
- אפשרות שינוי פרזול (אלומיניום/נירוסטה)
- טריקה שקטה
- אפשרות למצב סגירת דלת אוטומטית

ASI

CLASSIC

שילוב של יופי מינימליסטי עם פרקטיות גבוהה מאפשר למחיצות דגם CLASSIC להתאים לכל עיצוב בחדר שירותים. כולל רגליות הניתנות לשינוי בגובה, להתאמה לשינויים ו/או רצפה לא ישרה.



יתרונות:

- מראה ייחודי מרשים של מחיצות מרחפות באוויר ללא מגע עם הרצפה
- נחות מרבית לניקיון חלל השירותים ותפעולו
- מגוון צבעים רחב לבחירה
- אטימה הרמטית בין התאים - אין מרווחי ראייה לתוך התאים
- איכות גבוהה - עמידה בתקן האירופאי EN 438
- עמידות באש - דירוג CLASS A לחומר נגד שריפה (ANTI-FIRE)
- אטימות מלאה למים ולחות - מותאם גם למקלחות
- עמידות בפני שריטות
- אפשרות שינוי פרזול (אלומיניום/נירוסטה)
- אפשרות לצירים נסתרים עבור דלתות הנפתחות פנימה
- לשמירה על מראה נקי ומינימליסטי
- טריקה שקטה
- אפשרות למצב סגירת דלת אוטומטית

ASI

AVANT GARDE

דגם מחיצות "AVANT GARDE" הינו דגם ייחודי - מחיצות "מרחפות" ללא מגע כלל עם הרצפה המקנות מראה עיצובי מרשים ומודרני לחדר השירותים ומענה מטבי לצוותי הניקיון והאחזקה לשמירת חלל השירותים נקי ומסודר באופן יעיל וקל במיוחד.

אופן התקנת המחיצות, ללא מגע עם הרצפה, באמצעות קורה עליונה ותלייה בצדדים באמצעות פרופילים ייעודיים, מאפשרות למחיצות אלו לשאת משקל רב ולהיות עמידות בפני ונדאליזם.



יתרונות:

- חדר שירותים עם אינטימיות מרבית
- מראה ייחודי מרשים של מחיצות מרצפה עד תקרה
- מגוון צבעים רחב לבחירה
- אטימה הרמטית בין התאים - אין מרווחי ראייה לתוך התאים
- איכות גבוהה - עמידה בתקן האירופאי EN 438
- עמידות באש - דירוג CLASS A לחומר נגד שריפה (ANTI - FIRE)
- אטימות מלאה למים ולחות - מותאם גם למקלחות
- עמידות בפני שריטות
- אפשרות שינוי פרזול (אלומיניום/נירוסטה)
- אפשרות לצירים נסתרים עבור דלתות הנפתחות פנימה
- לשמירה על מראה נקי ומינימליסטי
- טריקה שקטה
- אפשרות למצב סגירת דלת אוטומטית

ASI

רצפה תקרה

דגם מחיצות "מרצפה עד תקרה" הינו דגם אלגנטי, המייצר אינטימיות ואטימה מרבית עבור חלל תאי השירותים, לצד אחידות במראה.

ניתן לקבל דגם מחיצות זה בגובה מלא בין רצפה לתקרה. עיצוב מחיצות אלו מקנה תחושה של חדר שירותים פרטי ואידיאלי עבור מבני משרדים.





סדרת TRADITIONAL

סדרת TRADITIONAL של ASI מציעה מגוון של מוצרי גמר לאבזור מלא של חלל אזור השירותים בפרויקטים ציבוריים, עשויים מנירוסטה 304, בעלי עמידות גבוהה ואשר מקנים מראה אסתטי ומודרני.

המוצרים המוצגים בקטלוג זה הינם רק חלק מדגמי מסל המוצרים מסדרה זו ואלו הם המוצרים הבסיסיים הנדרשים בכל חלל שירותים.

יתרונות:

- עשוי נירוסטה 304 - עמידות גבוהה
- יחידות אינטגרליות ואחידות ללא ריתוך
- אנטי ונדאלי - ללא חלקים נעים ומבנה חזק ועמיד לאורך זמן
- פתיחה קלה ובטיחותית למילוי נייר
- תחלופה ותחזוקה קלה באמצעות שליפה מהירה לאשפתונים

מק"ט שטרן	תכונות מוצר	שם הדגם	תמונה	אזור
96000083	מחזיק נייר טואלט כפול עשוי מנירוסטה 304, התקנה חיצונית, כולל מנגנון אוטומטי להחלפת גליל במצב של סיום הגליל התחתון. כולל נעילה	ASI 0030		פנים תא שירותים סטנדרטי
96000008	מחזיק נייר טואלט כפול עשוי מנירוסטה 304, התקנה שקועה בקיר, כולל מנגנון אוטומטי להחלפת גליל במצב של סיום הגליל התחתון. כולל נעילה	ASI 0031		
96000096	מחזיק נייר טואלט כפול בין מחיצות, עשוי מנירוסטה 304, התקנה בין מחיצות, כולל מנגנון אוטומטי להחלפת גליל במצב של סיום הגליל התחתון. כולל נעילה.	ASI 0032		
97600041	מברשת אסלה, התקנה תלויה על קיר, עשויה נירוסטה, כולל אפשרות להחלפת ראש המברשת בקלות	ASI 8124		
96000279	אשפתון (פח) 3 ליטר מותאם לתא שירותים, עשוי נירוסטה 304, לתליה על קיר.	ASI 20852		
96000003	אשפתון (פח) 7.6 ליטר מותאם לתא שירותים, עשוי נירוסטה 304, לתליה על קיר.	ASI 0827		
96000126	וו תלייה כפול לתא שירותים, עשוי נירוסטה.	ASI 0745		

מק"ט שטרן	תכונות מוצר	שם הדגם	תמונה	אזור
96000012	פח אשפה 25 ליטר לאזור כיוור רחיצת הידיים, עשוי נירוסטה 304, גימור מוברש.	ASI 0828		סביבת כיוור לשטיפת ידיים
96000034	פח אשפה 64 ליטר לאזור כיוור רחיצת הידיים, עשוי נירוסטה 304, גימור מוברש.	ASI 0825		
96000018	מתקן נייר ניגוב צץ-רץ עשוי נירוסטה 304, גימור מוברש, אנטי-ונדאלי.	ASI 0210		
96000006	סבוןיית משטח, עם פיה עשויה נירוסטה נגד קורוזיה ומיכל 1 ליטר סבון.	ASI 0332		
96000065	מתקן משולב - נייר ניגוב ידיים ואשפתון 46 ליטר, התקנה שקועה בקיר, עשוי נירוסטה 304, בעל פינות ישרות. כולל מנעול חיצוני ופח נשלף לניקוי מהיר וקל. קיים גם דגם חצי שקוע ודגם חיצוני.	-469 0		
96000312	מתקן משולב אוטומטי - נייר ניגוב ידיים אוטומטי ואשפתון 46 ליטר, הפעלה ללא מגע יד להוצאת נייר הניגוב, עשוי נירוסטה 304 בעל פינות ישרות. כולל מנעול חיצוני ופח נשלף לניקוי מהיר וקל. קיים גם דגם חצי שקוע ודגם חיצוני.	-4692A 0		
96000182	מראת קריסטל 6 מ"מ, כולל פנל נירוסטה היקפי.	ASI 0620		

סדרת היוקרה ROVAL

סדרת היוקרה ROVAL של ASI מציעה מגוון של מוצרי גמר לאבזור מלא של חלל אזור השירותים בפרויקטים ציבוריים, בעלי עיצוב מרשים המקנה מראה יוקרתי, אלגנטי ומודרני, העשויים מנירוסטה 304 לעמידות גבוהה לאורך זמן.

המוצרים המוצגים בקטלוג זה הינם רק חלק מדגמי מסל המוצרים מסדרה זו ואלו הם המוצרים הבסיסיים הנדרשים בכל חלל שירותים.

יתרונות:

- עשוי נירוסטה 304 - עמידות גבוהה
- פינות מעוגלות למראה יוקרתי
- צירים סמויים (נסתרים)
- מנעולים שקועים
- פתיחה קלה ובטיחותית למילוי נייר
- תחלופה ותחזוקה קלה באמצעות שליפה מהירה לאשפתונים

מק"ט שטרן	תכונות מוצר	שם הדגם	תמונה	אזור
96000223	מחזיק נייר טואלט כפול עשוי מנירוסטה 304, התקנה חיצונית, גימור מוברש, פינות מעוגלות לקבלת עיצוב מודרני וצירים חבויים, כולל מנגנון אוטומטי להחלפת גליל של סיום הגליל התחתון. כולל נעילה אינטגרלית.	ASI 20030		פנים תא שירותים סטנדרטי
96000225	מחזיק נייר טואלט כפול עשוי מנירוסטה 304, התקנה שקועה בקיר, גימור מוברש, פינות מעוגלות לקבלת עיצוב מודרני וצירים חבויים, כולל מנגנון אוטומטי להחלפת גליל במצב של סיום הגליל התחתון. כולל נעילה אינטגרלית.	ASI 20031		
97600041	מברשת אסלה, התקנה תלויה על קיר, עשויה נירוסטה, כולל אפשרות להחלפת ראש המברשת בקלות	ASI 8124		
96000279	אשפתון (פח) 3 ליטר מותאם לתא שירותים, עשוי נירוסטה 304, גימור מוברש עם פינות מעוגלות, לתליה על קיר.	ASI 20852		סביבת כוור לשטיפת ידיים
96000288	פח אשפה 48.8 ליטר לאזור כוור רחיצת הידיים, עשוי נירוסטה 304, גימור מוברש. פינות מעוגלות.	ASI 20826		
96000224	מתקן נייר ניגוב צץ-רץ עשוי נירוסטה 304, גימור מוברש, אנטי-ונדאלי. פינות מעוגלות וצירים חבויים.	ASI 20210		
96000286	מתקן משולב - נייר ניגוב ידיים ואשפתון 46 ליטר, התקנה שקועה בקיר, עשוי נירוסטה 304, בעל פינות מעוגלות, צירים חבויים. כולל מנעול חיצוני ופח נשלף לניקוי מהיר וקל. קיים גם דגם חצי שקוע ודגם חיצוני.	20469		
96000196	סבונת קיר אנכית, עשויה נירוסטה 304, גימור מוברש, כולל עינית חייווי למצב הסבון במיכל. פינות מעוגלות.	ASI 9343		

שרותי נכים

חברת ASI מציעה סל של מוצרים ופתרונות עבור שירותי נכים, העומדים בתקני הנגישות המחמירים ביותר. המוצרים המוצגים בקטלוג זה, מהווים את הבסיס המתחייב לאבזור חדר שירותי נכים בפרויקט ציבורי.

יתרונות:

- עמידה בתקני הנגישות המחמירים ביותר
- מגוון רחב של מוצרים עבור שירותי נכים (תצוגה חלקית בלבד)
- אפשרות לבחירת מוצרים סטנדרטיים לצד אפשרות למוצרים ברמת גימור גבוהה ביותר ובעיצוב מרשים

מק"ם שטרן	תכונות מוצר	שם הדגם	תמונה	אזור
96000097	סבוכית קיר אנכית, עשויה נירוסטה 304, גימור מוברש, כולל עינית חיווי למצב הסבון במיכל	ASI 0347		פנים תא שירותי נכים (בנוסף ל"טבלת פנים שרותי סטנדרט")
96000131	מראה קריסטל מתכווננת 6 מ"מ, כולל פנל נירוסטה היקפי. מיועד לשירותי נכים.	מראה מתכווננת 0600T		
99920018	מאחז מתרומם, עשוי נירוסטה, מיועד לשירותי נכים ועומד בתקני הנגישות ומת"י	מאחז מתרומם		
99920034	מאחז מתרומם כולל רגלית להתקנה בקיר גבס, עשוי נירוסטה, מיועד לשירותי נכים ועומד בתקני הנגישות ומת"י	מאחז מתרומם עם רגל לקיר גבס		
98500002	מאחז L (60*60), עשוי נירוסטה, מיועד לשירותי נכים ועומד בתקני הנגישות ומת"י	מאחז L (60*60)		
98500001	מאחז ישר 60 ס"מ, עשוי נירוסטה, מיועד לשירותי נכים ועומד בתקני הנגישות ומת"י	מאחז ישר 60 ס"מ		
95000001	ערכת מאחזים לשירותי נכים עשויים מנירוסטה הכוללת: מאחז מתרומם, מאחז L (60*60), ומאחז ישר 60 ס"מ.	סט מאחזים מלא		

מייבש משטח EVER HD

מייבש ידיים אלקטרוני סילוני מהמשטח

מייבש ידיים אלקטרוני סילוני, הפעלה ללא מגע יד, מותקן על גבי המשטח ומעניק חווית שטיפת ידיים בקונספט "כיוור אישי" - ביצוע כלל פעולות השטיפה (מים, סבון וייבוש) באותה נקודת עצירה, ללא המתנה למייבש ומבלי להרטיב את רצפת חלל השירותים בדרך אל המייבש. זמן ייבוש ידיים נמוך מ 10-15 שניות. מייבש איכותי זה משלב בין עוצמת ייבוש גבוהה, הניתנת לשינוי, לצד תכנון קפדני בהתחשב בהיותו מעל סביבת מים (מעל כיוור).

מופעל באמצעות שנאי 220V. חיישן בעל מנגנון כיבוי אוטומטי במצב בו המייבש יופעל במשך למעלה מ 60 שניות. אפשרות שליטה ושינוי פרמטרים במייבש באמצעות שלט רחוק נלווה.

הפעלה שקטה בעוצמה הנעה בין 72.8DB ועד 77.6DB.

המייבש יכנס לפעולה בעת הנחת ידי המשתמש בקו החיישן ויפסיק את עבודתו בעת הוצאתו, ללא צורך במגע יד. החיישן בעל הרגישות הגבוהה מייצר הפעלה אינסואיטיבית וקלה למשתמש.

מייבש הידיים EVER HD אידיאלי לשימוש במבני משרדים, קניונים, מרכזי בילוי ותרבות, שדות תעופה ועוד. הוא אידיאלי לשילוב עם סט ברז וסבוכיית משטח מכל דגם תוצרת שטרן הנדסה.

יתרונות:

- עוצמת ייבוש ידיים - עוצמה אפקטיבית לייבוש ידיים תוך הקפדה שלא יהיו נתזי מים על המשתמש
- קונספט "כיוור אישי" - ביצוע כלל פעולות שטיפת הידיים בנקודת עצירה אחת מעל אותו כיוור
- הפעלה שקטה - נע בין 77.6 DB - 72.8 DB
- אנטי ונדאלי - גוף מייבש עשוי פלזי מצופה כרום -ניקל, תפיסה חזקה למשטח
- מנגנון אבטחה בטיחותית כפול - שני סנסורים היושבים אחד במנוע והשני בפיית המייבש למניעת הפעלת שווא והתחממות
- 6. תואם עיצובית לברז וסבוכיית שטרן מדגמי TRENDY ו- EVER

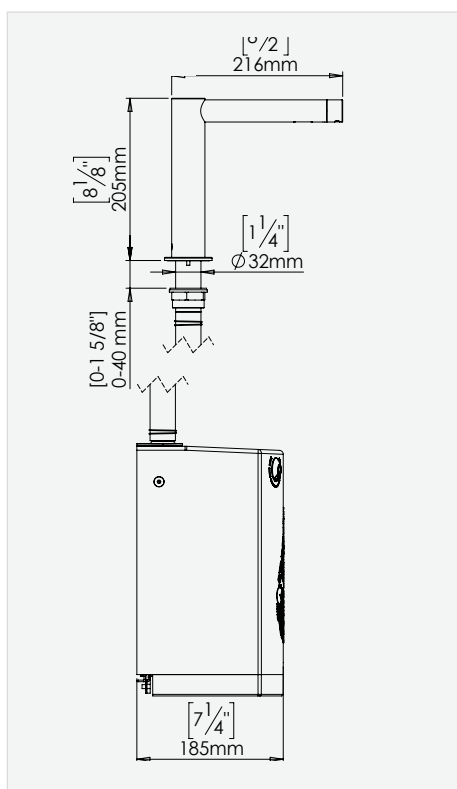

מייבש קיר TUBULAR DP HD

מייבש ידיים אלקטרוני סילוני מהקיר

מייבש ידיים אלקטרוני סילוני, הפעלה ללא מגע יד, התקנה סמויה מהקיר. מעניק חווית שטיפת ידיים בקונספט "כיוור אישי" - ביצוע כלל פעולות השטיפה (מים, סבון וייבוש) באותה נקודת עצירה, ללא המתנה למייבש ומבלי להרטיב את רצפת חלל השירותים בדרך אל המייבש. זמן ייבוש ידיים נמוך מ 10-15 שניות. מייבש איכותי זה משלב בין עוצמת ייבוש גבוהה והניתנת לשינוי, לצד תכנון קפדני בהתחשב בהיותו מעל סביבת מים. מופעל באמצעות שנאי 220V. חיישן בעל מנגנון כיבוי אוטומטי במצב בו המייבש יופעל במשך למעלה מ 60- שניות. אפשרות שליטה ושינוי פרמטרים במייבש באמצעות שלט רחוק נלווה. הפעלה שקטה בעוצמה הנעה בין 72.8DB ועד 77.6DB. המייבש יכנס לפעולה בעת הנחת ידי המשתמש בקו החיישן ויפסיק את עבודתו בעת הוצאתו, ללא צורך במגע יד. החיישן בעל הרגישות הגבוהה מייצר הפעלה אינטואיטיבית וקלה למשתמש. מייבש הידיים TUBULAR HD אידיאלי לשימוש במבני משרדים, קניונים, מרכזי בילוי ותרבות, שדות תעופה ועוד. הוא אידיאלי לשילוב עם סט ברז וסבוןיית קיר דגם TUBULAR תוצרת שטרן הנדסה.

יתרונות:

- עוצמת ייבוש ידיים - עוצמה אפקטיבית לייבוש ידיים תוך הקפדה שלא יהיו נתזי מים על המשתמש
- קונספט "כיוור אישי" - ביצוע כלל פעולות שטיפת הידיים בנקודת עצירה אחת מעל אותו כיוור
- נוחות התקנה - ניתן לקבל על גבי מעמד מתכוונן ו/או עם פלטת נירוסטה לקיבוע והתקנה יציבה לקיר
- הפעלה שקטה - נע בין 72.8 DB - 77.6 DB
- אנטי ונדאלי - גוף מייבש עשוי פליו מצופה כרום-ניקל
- מנגנון אבטחה בטיחותית כפול - שני סנסורים היושבים אחד במנוע והשני בפיית המייבש למניעת הפעלת שווא והתחממות
- תואם עיצובית לסט ברז וסבוןיית מהקיר מדגמי TUBULAR 28-D

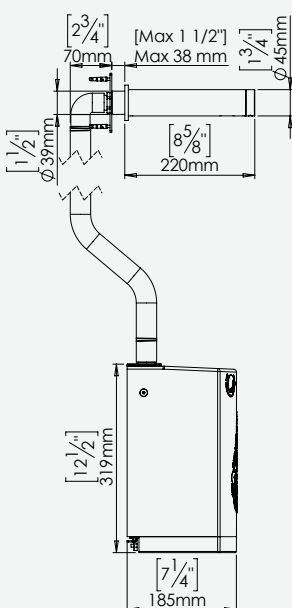

מייבש ידיים סילוני ECOMO

מייבש ידיים סילוני

מייבש ידיים סילוני בעל עיצוב ייחודי בו תנוחת ייבוש הידיים טבעית וזהה לתנוחת שטיפת הידיים בברז המייבש כולל פטנט ייחודי בו כרית קרמית ייעודית, סופחת את רסיסי המים מייבוש הידיים ומאדה אותם מידית כך שלא נותרים כלל מים עומדים ונמנעת אפשרות של היוצרות חיידקים וזיהומים והפצתם, כפי שקורה במייבשי ידיים רבים. המייבש משלב חומר אנטי-בקטריאלי מוזרק לתוך תבנית הפלסטיק, כך שכל חלקי המכשיר החיצוניים הינם אנטי-בקטריאליים והוא כולל פילטר איכותי מאוד המשמיד כ-98% מהחיידקים הקיימים. מייבש זה מותאם במיוחד לאנשים בעלי מוגבלויות ובעל התקן הנדרש בתחום הנגישות ובנוסף הוא גם מותאם לילדים קטנים.

יתרונות:

- פטנט ייחודי - כרית קרמית סופחת נוזלים - למניעת הישארות רסיסי מים. שומר על היגיינה מרבית (אין מים עומדים ותשתית להתפתחות חיידקים) ומונע צורך בריקון מים במייבש
- פטנט ייחודי - חומר אנטי-בקטריאלי המוזרק לתבנית המייבש - משמיד 98% מהחיידקים הקיימים
- ייבוש ידיים עוצמתי ואפקטיבי - זמן ייבוש קצר
- תנוחה לייבוש ידיים - הידיים מונחת בתנוחה טבעית ורציפה לתנוחת שטיפת הידיים בברז ומותאמת במיוחד לילדים קטנים ולבעלי מוגבלויות
- צריכת חשמל נמוכה
- עמידה בתקנים אירופאיים ובתקן הישראלי
- ידידותי לסביבה - חסכון בנייד ניגוב, צריכת חשמל נמוכה ביחס למתחרים, אפשרות ניתוק חימום (חסכון נוסף בצריכת חשמל)
- נוח להתקנה

תמונה	שם הדגם	מק"ם שטרן	שרטוט
	ECOMO כסוף	94010012	
	ECOMO לבן	94010013	
	ECOMO לבן - אפור	94010005	

מייבש ידיים סילוני עילי

מייבש ידיים

מייבשי ידיים קומפקטים ועוצמתיים. מייבש זה מבצע את פעולת הייבוש בעוצמה ובאפקטיביות גבוהה בזמן קצר. אופן הייבוש מתבצע בזריקת האוויר בצורה אנכית כלפי מטה, ללא תעלות לניקוז המים, דבר המונע מצב של מים עומדים והצטברות והפצת חיידקים. כולל מכסה נירוסטה אנטי ונדאלי ואפשרות שינוי עוצמת המייבש. מותאם לחללי שירותים קטנים.

יתרונות:

- קומפקטי תוך שמירה על ייבוש ידיים אפקטיבי
- אנטי ונדאלי - עשוי מתכת עם גימור נירוסטה
- זמן ייבוש קצר - מנוע חזק במיוחד
- צריכת חשמל נמוכה
- עמידה בתקנים אירופאיים ובתקן הישראלי
- נגישות - מותאם לצרכי נגישות
- ידידותי לסביבה - חסכון בנייר ניגוב, צריכת חשמל נמוכה ביחס למתחרים, אפשרות ניתוק חימום (חסכון נוסף בצריכת חשמל)
- נוח להתקנה - קל ופשוט להתקנה

שרטוט	מק"ם שטרן	שם הדגם	תמונה
	94010003	SHD S כסף	
	94010004	SHD W לבן	
	94010014	ECOSLENDER	

נקזים ותעלות ניקוז

143 – 148



 תעלות ניקוז ULMA 147



 נקזי רצפות 146
SMITH



 נקזי גגות 145
SMITH

יתרונות:

- אנטי ונדאלי, עשוי יצקת - נקזים עמידים ואמינים
- אפשרות התאמה לצרכי לקוח - מגוון רחב של מוצרים
- וגדלים שמאפשר התאמה לצרכים משתנים של לקוחות
- התקנה קלה
- אפשרות לייצור מנירוסטה - עמידות מקסימאלית, לא מחליד



נקזי גגות

נקזי הגגות של SMITH עשויים יצקת ובכך מקנים מוצר איכותי, עמיד בעומסים גבוהים ובעל ביצועים מרביים. הנקזים מגיעים בגדלים שונים ובקטרי יציאה בהתאם לצרכי הלקוח.

מק"ט שטרן	חומר כיפת הנקז	קטרי יציאה אפשריים נוספים	תכונות המוצר	שם המוצר	תמונה
91604051	ברזל, אלומיניום או פוליפרופילן	"6", "8", "10"	קולטן מי גשם (נקז), מיועד לגגות. גוף נקז עשוי יצקת.	דגם 1010 - 4" (צול)	
91604005	ברזל, אלומיניום או פוליפרופילן	"6", "8", "10"	קולטן מי גשם (נקז), מיועד לגגות. גוף נקז עשוי יצקת.	דגם 1310 - 4" (צול)	
91604011	ברזל, אלומיניום או פוליפרופילן	"6", "8", "10"	קולטן מי גשם (נקז), מיועד לגגות. גוף נקז עשוי יצקת.	דגם 1320 - 4" (צול)	
91604016	ברזל, אלומיניום או פוליפרופילן	"6", "8", "10"	קולטן מי גשם (נקז), מיועד לגגות. גוף נקז עשוי יצקת.	דגם 1330 - 4" (צול)	
91604052	ברזל, אלומיניום או פוליפרופילן	"6", "8", "10"	קולטן מי גשם (נקז), מיועד לגגות. גוף נקז עשוי יצקת.	דגם 1410 - 4" (צול)	
91604028	ברזל, אלומיניום או פוליפרופילן	"6", "8", "10"	קולטן מי גשם (נקז), מיועד לגגות. גוף נקז עשוי יצקת.	דגם 1510 - 4" (צול)	
91600003	ברזל, אלומיניום או פוליפרופילן	"6", "8", "10"	קולטן מי גשם (נקז) פינתי מנוצב, מיועד לגגות. גוף נקז עשוי יצקת.	דגם 1770 - 4" (צול)	

יתרונות:

- אנטי ונדאלי, עשוי יצקת - נקזים עמידים ואמינים
- עמידה בעומסים גבוהים - מותאם לכבישים, חניונים ושטחי תנועה לכלי תחבורה כבדים (מטוסים, משאיות וכדומה)
- אפשרות התאמה לצרכי לקוח - מגוון רחב של מוצרים וגדלים שמאפשר התאמה לצרכים משתנים של לקוחות
- התקנה קלה
- אפשרות לייצור מנירוסטה - עמידות מקסימאלית, לא מחליד



נקזי רצפות

נקזי הרצפות של SMITH עשויים יצקת ובכך מקנים מוצר איכותי, עמיד בעומסים גבוהים ובעל ביצועים מרביים. הנקזים מגיעים בגדלים שונים ובקטרי יציאה בהתאם לצרכי הלקוח. הנקזים מיועדים לחניות, מדרכות, כבישים ועוד.

מק"ט שטרן	חומר כיפת הנקז	קטרי יציאה אפשריים נוספים	תכונות המוצר	שם המוצר	תמונה
91609054	ברזל, אלומיניום או פוליפרופילן	"2,"3,"6	קולטן מי גשם (נקז), מיועד לרצפה, מדרכות, כבישים ומרפסות. רשת עגולה או מרובעת. גוף נקז עשוי יצקת.	דגם 2005 - 4" (צול)	
91609009	ברזל, אלומיניום או פוליפרופילן	"2,"3,"6	קולטן מי גשם (נקז), מיועד לרצפה, מדרכות, כבישים ומרפסות. רשת עגולה או מרובעת. גוף נקז עשוי יצקת.	דגם 2110 - 4" (צול)	
91604043	ברזל, אלומיניום או פוליפרופילן	"2,"3	קולטן מי גשם (נקז), מיועד לרצפה, מדרכות, כבישים ומרפסות. רשת עגולה או מרובעת. גוף נקז עשוי יצקת.	דגם 2120 - 4" (צול)	
91604062	ברזל, אלומיניום או פוליפרופילן	"2,"3,"6	קולטן מי גשם (נקז), מיועד לרצפה, מדרכות, כבישים ומרפסות. רשת עגולה או מרובעת. גוף נקז עשוי יצקת.	דגם 2140 - 4" (צול)	
91604063	ברזל, אלומיניום או פוליפרופילן	"2,"3	קולטן מי גשם (נקז), מיועד לרצפה, מדרכות, כבישים ומרפסות. רשת עגולה או מרובעת. גוף נקז עשוי יצקת.	דגם 2210 - 4" (צול)	
91606004	ברזל, אלומיניום או פוליפרופילן	"2,"3,"4	קולטן מי גשם (נקז), מיועד לרצפה, מדרכות, כבישים ומרפסות. רשת עגולה או מרובעת. גוף נקז עשוי יצקת.	דגם 2330 - 6" (צול)	
91609001	ברזל, אלומיניום או פוליפרופילן	מתאים לכלל גדלי הנקזים השונים	קולטן מי גשם (נקז), מיועד לרצפה, מדרכות, כבישים ומרפסות. רשת עגולה או מרובעת. גוף נקז עשוי יצקת.	מתאם נקז - דגם 2646 ל-4"	



יתרונות:

- אפשרות למערכת ניקוז שלמה, עשויה מיציקה אחת, ללא חלקים נעים, לעמידות מקסימלית בעומסי משקל ותנועה
- ניקוז מים במהירות ובאופן מיטבי
- אפשרות קבלת תעלות עם שיפועים ו/או בצורת מדרגות
- יכולת עמידה בעומסים גבוהים במיוחד - עד 90 טון
- מבנה כימי מצוין המאפשר לתעלות במידות קטנות לשאת עומסים גדולים
- עמידות החומר לאורך זמן, מפני קורוזיה, מליחות וכדומה ובתנאי מזג - אוויר משתנים
- התעלות עשויות מתרכובת חומרים המקנה משקל קל לתעלות ומאפשרת נוחות ניד והתקנה קלה בשטח



תעלות ניקוז מבטון פולימרי

תעלות הניקוז של ULMA עשויות מבטון פולימרי איכותי. הבטון הפולימרי הינו חומר עמיד במיוחד (עמיד יותר עד פי 4 לדחיסה וללחץ מאשר הבטון הרגיל) אשר תרכובתו הכימית המצוינת מאפשרת ייצור של חלקים קלים יחסית וגמישים במידות ובגדלים.

עומסים	תכונות המוצר	שם המוצר	תמונה
עד 1.5 טון	רשת נירוסטה 304. מתאימה למספר דגמי תעלות ניקוז.	רשת ניקוז IN100KCA	
עד 1.5 טון	רשת נירוסטה 304. מתאימה למספר דגמי תעלות ניקוז.	רשת ניקוז IN100UCA	
עד 1.5 טון	רשת ברזל מגולוון, מתאימה במיוחד למדרג עקבי נעים. מתאימה למספר דגמי תעלות.	רשת ניקוז GP100UCA	
עד 1.5 טון	רשת ניקוז מברזל מגולוון, מסדרת EURKIT.	רשת ניקוז GNS100UOA	
עד 25 טון	רשת ברזל יצוק, מתאימה למספר דגמי תעלות ניקוז.	רשת ניקוז FNX250FTCM	
עד 40 טון	רשת ניקוז מברזל מגולוון, עם חריץ כניסה יחיד של 10 מ"מ. לסדרת תעלות MULTIV.	רשת ניקוז GRL200	

עומסים	תכונות המוצר	שם המוצר	תמונה
עד 1.5 טון .	תעלת בטון פולימרי. גובה של 50 מ"מ בלבד, מאפשר התקנתה במקומות בהם הרצפה נמוכה במיוחד.	תעלת ניקוז MINIKIT	
עד 1.5 טון	תעלת ניקוז מבטון פולימרי, ניתן לקבל אבזור נלווה, מחברים ונעילת רשת. בעלת גובה נמוך במיוחד - 85 מ"מ, להתקנה במקום בו הרצפה נמוכה במיוחד.	תעלת ניקוז EUROKIT	
עד 1.5 טון	תעלה שלמה מבטון פולימרי, כוללת פתח ניקוז עליון, מגיעה כיחידה מושלמת. קוטר פנימי 100 מ"מ. מיועדת לניקוז מדרכות הולכי רגל. כולל יחידות עם פתח שירות.	תעלת ניקוז OCULTO10	
עד 25 טון	תעלת בטון פולימרי. גובה של 80 מ"מ המאפשר התקנה ברצפה נמוכה במיוחד. מסופקת עם מגוון סוגי רשתות.	תעלת ניקוז M100V	
עד 25 טון	תעלת ניקוז מבטון פולימרי, מסופקת עם מגוון סוגי רשתות ניקוז ואבזור נלווה.	תעלת ניקוז EUROSELFV+	
עד 25 טון	תעלת בטון פולימרי, מסדרת SPORT. ניתן לקבל את התעלה בשיפוע, כולל אבזור מלא נלווה - תאי חיבור, מחברים, וסוגי רשתות שונים כולל אפשרות לנעילת הרשתות.	תעלת ניקוז SU200	
עד 40 טון	תעלת בטון פולימרי, מסדרת MULTIV, עם מגוון מידות עומק, אבזור נלווה מלא, כולל אפשרות לשיפוע. בעלת מבנה מיוחד להגברת הדרימה, ובכך לבצע ניקוי עצמי ושיפיה למניעת לכלוך ומים עומדים.	תעלת ניקוז R200G	
עד 60 טון	תעלה שלמה מבטון פולימרי, מגיעה כיחידה מושלמת, כולל אבזור נלווה של תאי חיבור ופתחי שירות. התעלה בעל מבנה מיוחד המונע היווצרות לכלוך, ומאפשר מעבר כמות מים גדולה בחתך קטן. התקנה מהירה וקלה.	תעלת ניקוז KOMPAQ INDUSTRY	
עד 90 טון	תעלה שלמה מבטון פולימרי, מגיעה כיחידה מושלמת, כולל אבזור נלווה של תאי חיבור ופתחי שירות. התעלה בעל מבנה מיוחד המונע היווצרות לכלוך, ומאפשר מעבר כמות מים גדולה בחתך קטן. התקנה מהירה וקלה.	תעלת ניקוז KOMPAQ CIVIL	
עד 90 טון	תעלת ניקוז מבטון פולימרי. מסדרת F. ניתן לספק עם שיפועים. עומק וגובה שונה, כולל כל האבזור הנלווה, תאי חיבור, מחברים ונעילת רשתות.	תעלת ניקוז FN250FTCM	

כלים סניטריים מפלב"מ (נירוסטה)

149 – 152



 **152** ברזייה
ACORN



 **152** אסלות וכיורי נירוסטה
ACORN



 **152** קולרים (מי קר)
ACORN



כלים סניטריים מפלב"מ (נירוסטה)

"י. שטרן הנדסה" הינה יבואן בלעדי של חברת "ACORN" האמריקאית המתמחה בייצור ושיווק כלים סניטריים מנירוסטה והיא חלק מתאגיד הענק האמריקאי "MORRIS GROUP INTERNATIONAL".
מוצרי החברה מיועדים לפרויקטים ציבוריים ומתאימים מצד אחד למקומות בעלי עומסי עבודה גבוהים ומקומות ציבוריים הסובלים מונדאליזם הנהנים מיתרונות הנירוסטה כמוצר עמיד, אמין וחזק ומצד שני מיועדים לפרויקטים ציבוריים בסטנדרט בניה גבוה הנהנים מעיצוב מודרני ויוקרתי.

יתרונות:

- מוצרי נירוסטה עמידים, אנטי-ונדאליים
- איכות - רמת גימור גבוהה
- עיצוב יוקרתי - מעניק מראה מרשים ומודרני
- נגישות - עמידה בתקני הנגישות ומוצרים המותאמים לבעלי מוגבלויות ואנשים נכים



מק"ט שטרן	תכונות מוצר	דגם המוצר	שם המוצר	תמונה
99999292	קולר (מי -קר),תלוי על הקיר, מותאם לנכים, אנטי וונדלי, עם אפשרות לפיה גמישה לבתי ספר	A111408F	קולר (מי -קר) בודד	
99999192	קולר כפול (מי -קר) תלוי על הקיר, מותאם לנכים, אנטי וונדלי, עם אפשרות לפיות גמישות לבתי ספר	A172408F -UBL	קולר (מי -קר) כפול	
92510095	קולר כפול יוקרתי (מי -קר), התקנה סמויה, אנטי וונדלי, עם פנל נירוסטה	AQUA A132.8W32	קולר (תמנע)	
99921042	אסלת נירוסטה תלויה, אנטי וונדלית, התקנה זהה לאסלת חרס	דגם 8832	אסלת נירוסטה	
???	אסלת נירוסטה תלויה, יוקרתית, עם אפשרות לציפוי בצבע, התקנה זהה לאסלת חרס	דגם 8951	אסלת נירוסטה	
92510084	יחידת נירוסטה משולבת, כידור + אסלה, אנטי וונדלית	יחידת קומבי 1415	מתקן משולב	
92510005	כידור נירוסטה אנטי וונדלי לתאי מאסר	כידור 1652FA	כידור נירוסטה	
92510112	ברזיית נירוסטה מפוארת, ל 4-8 ברזים, אנטי וונדלית, כולל סבוניות	ברזיה מעוצבת - 6 ברזים וסבוניות	ברזיה	

ניקוזיות

153 – 158



 **157** ניקוזיות לכיורים / מקלחות
SFA

 **155** ניקוזיות לאסלות
SFA

SANIFLO

ניקוזיות לפינוי נוזלים ופסולת אסלה

ניקוזיות המיועדות לניקוז משולב הן של נוזלים (מים, שמן וכדומה) והן של פסולת מהאסלה. ניתן למצוא דגמים בעלי נפח מנועים שונה, מידות ספיקה וגובה סניקה משתנות וכמות כניסות (מספר מוצרים בשימוש בו - זמני) משתנות.

יתרונות:

- טכנולוגיה מתקדמת - שימוש בטכנולוגיה מתקדמת בדגש על מנוע חזק וחדשני - ניקוז לטווחים גדולים ופינוי מטבי
- פעולת ניקוז שקטה במיוחד
- גישה מטבית לשירות ואחזקה - אפשרות לקבלת ניקוזיות עם גישה מטבית לממברנה ולמיכל האיטוף, ללא צורך בהזזת הניקוזיות בעת טיפול
- אמינות גבוהה - מוצרים איכותיים תוצרת צרפת העומדים בתקנים בינ"ל מחמירים ובאישור מכון התקנים הישראלי



המוצרים מתאימים למגוון רחב של יישומים (אביזרי קצה), אייקונים רלוונטיים יסומנו לצד כל משאבה בהתאם ליישומים להם היא נותנת פתרון.

תמונה	שם המוצר	שימושים	גובה /רוחק	תכונות המוצר	מקטן שטרן	שרטוט
	SANITOP		5 מ' / 100 מ'	קומפקטית במיוחד 1-2 ניקוז נוזלים, 1 ניקוז אסלה	91000001	
	SANIPACK		5 מ' / 100 מ'	מיועדת לאסלות תלויות (חיבור צד) 2-3 ניקוז נוזלים, 1 ניקוז אסלה	91000005	

שרטוט	מקט שטרן	תכונות המוצר	גובה/ רוחק	שימושים	שם המוצר	תמונה
	91000040	כוללת גישה נוחה לאנשי אחזקה וטכנולוגיה מתקדמת 3-4 ניקוז נוזלים, 1 ניקוז אסלה	5 מ' / 100 מ'		SANIACCESS 3	
	91000023	3-4 ניקוז נוזלים, 1 ניקוז אסלה	5 מ' / 100 מ'		SANISAN 3	
	91000008	מנוע חזק מהסטנדרט לכמות מוצרים ביתית 3-4 ניקוז נוזלים, 1 ניקוז אסלה	7 מ' / 110 מ'		SANIBEST	
	91000030	מותאמת למקומות בעלי עומסי עבודה גבוהים וכמות רבה של מוצרים. כוללת 2 מנועים חזקים, כאשר אחד משמש כגיבוי עד 8 אסלות בו-זמנית	11 מ' / 110 מ'		SANICUBIC	
	91000049	מאפשרת החזקה של מבנה קטן-בינוני, עד 30 אסלות בו- זמנית. חזקה במיוחד. כוללת 2 מנועים חזקים, כאשר אחד משמש כגיבוי עד 30 אסלות בו-זמנית	11 מ' / 110 מ'		SANICUBIC XL	





SANIFLO

ניקוזיות לפינוי נוזלים

ניקוזיות המיועדות לניקוז של נוזלים (מים, שמן וכדומה) בלבד. ניתן למצוא דגמים בעלי נפח מנועים שונה, מידות ספיקה וגובה סניקה משתנות וכמות כניסות (מספר מוצרים בשימוש בו - זמני) משתנות.

יתרונות:

- טכנולוגיה מתקדמת - שימוש בטכנולוגיה מתקדמת בדגש על:
 - א. מנוע חזק וחדשני - ניקוז לטווחים גדולים ופינוי מטבי
 - ב. פעולת ניקוז שקטה במיוחד
- גישה מטבית לשירות ואחזקה - אפשרות לקבלת ניקוזיות עם גישה מטבית למברנה ולמיכל האיסוף, ללא צורך בהזזת הניקוזיות בעת טיפול
- אמינות גבוהה - מוצרים איכותיים תוצרת צרפת העומדים בתקנים בינ"ל מחמירים ובאישור מכון התקנים הישראלי

אייקונים המציינים את היישומים:

- אזעקה
- כיוור מטבח
- מדיח כלים
- מכונת כביסה
- בידה
- מקלחת גשם
- מקלחת
- אמבטיה
- כיוור

המוצרים מתאימים למגוון רחב של יישומים (אביזרי קצה), אייקונים רלוונטיים יסומנו לצד כל משאבה בהתאם ליישומים להם היא נותנת פתרון.



שרטוט	מקט שטרן	תכונות המוצר	גובה/רוחב	שימושים	שם המוצר	תמונה
	91000040	<p>כוללת גישה נוחה לאנשי אחזקה וטכנולוגיה מתקדמת</p> <p>3 - ניקוז נוזלים בלבד</p>	5 מ' / 50 מ'		SANIACCES 4	
	91000024	<p>3 - ניקוז נוזלים בלבד</p>	5 מ' / 50 מ'		SANISAN 4	
	91000031	<p>מותאמת למקומות בעלי עומסי עבודה גבוהים וכמות רבה של מוצרים. כוללת 2 מנועים חזקים, כאשר אחד משמש כגיבוי</p> <p>3 - ניקוז נוזלים בלבד</p>	11 מ' / 110 מ'		SANICOM	
	91000047	<p>מיועדת למקלחת. מותאם לשאיבה מגובה נמוך.</p> <p>2 - ניקוז נוזלים בלבד</p>	3 מ' / 20 מ'		SANISHOWER FLAT	
	91000050	<p>מיועדת למקלחת. גם יונקת וגם מנקזת. יניקה מגובה רצפה (גובה אפס)</p> <p>1 - ניקוז מי מקלחת</p>	3 מ' / 30 מ'		SANIFLOOR	



אביזרים נלווים

159 – 163



163 שנאי מרכזי



162 שלט רחוק עבור סבוניות



161 שלט רחוק

שלט רחוק

שלט ייעודי המאפשר שינוי פרמטרים בברזים ובסבונים האלקטרוניים של שטרן הנדסה, בצורה קלה וידידותית. שימושי ומסייע במיוחד לאנשי אחזקה בתפעול השוטף של המערכות לאורך זמן.



שלט לסבוניות אלקטרוניות, שימוש סבון נוזלי

השלט הרחוק עבור הסבוניות מאפשר שינוי פרמטרים במוצר זה בשטח, דוגמת: כמות הסבון הנצרכת בכל הפעלה, טווח החיישן, מילוי מחדש למיכל, כיבוי זמני לטובת ניקוי, חזרה להגדרות המפעל ועוד.



שם מוצר	מק"ט שטרן	שרטוט
שלט רחוק עבור סבוניה	07100008	

שלט לסבוניות אלקטרוניות, שימוש סבון קצף

השלט הרחוק עבור סבוניות קצף מאפשר שינוי פרמטרים במוצר זה בשטח, דוגמת: כמות הסבון הנצרכת בכל הפעלה, כמות האוויר המעורבת בכל הפעלה, טווח החיישן, מילוי מחדש למיכל, כיבוי זמני לטובת ניקוי, חזרה להגדרות המפעל ועוד.



שם מוצר	מק"ט שטרן	שרטוט
שלט רחוק עבור סבונית קצף	07100009	

שנאי מרכזי

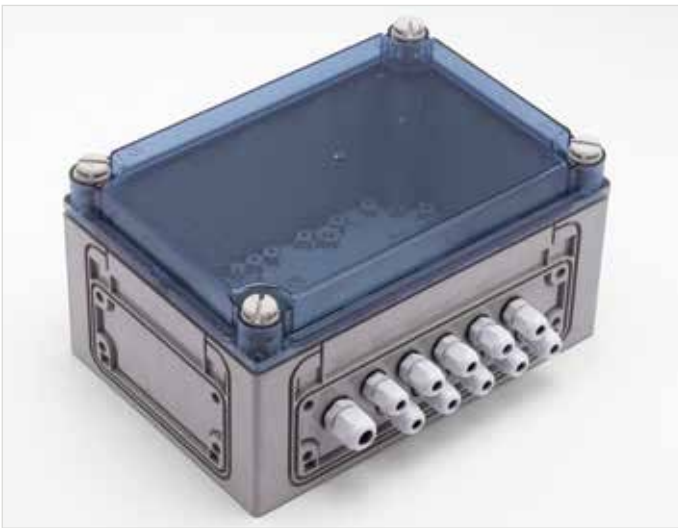

מק"ם שטרן	תדר	מתח יציאה	מתח כניסה	תכונות מוצר	שם מוצר	שרטוט
06530013	60 HZ	12V	115 -230V	חיבור של עד 10 מוצרים בו זמנית.	שנאי מרכזי עבור ברזים, מזרמי אסלות, מזרמי משתנה, ומקלחות.	
06530062	60 HZ	12V	115 -230V	חיבור של עד 10 סבוכיות בו זמנית.	שנאי מרכזי עבור סבוכיות	

כבל לשנאי מרכזי

מק"ם שטרן	תכונות מוצר	שם מוצר	שרטוט
06000084	כבל חיבור זכר - 3 מטר	כבל יציאה לשנאי מרכזי	
06000086	כבל חיבור נקבה - 3 מטר	כבל יציאה לשנאי מרכזי	